



USE YOUR SENSES

hπ

2023

INHALT.

CONTENT

UNTERNEHMEN COMPANY · **06**

REFERENZEN REFERENCES · **16**

SITZMÖBEL SEATING FURNITURE · **28 — 239**

TISCHE TABLES · **240 — 337**

ZUBEHÖR ACCESSORIES · **338 — 351**

INHALT.

CONTENT

BLAQ COLLECTION	30
ARKETTO	64
ARKETTO 155	70
ATICON	76
ATLANTA	82
BONNIE	98
CLYDE	104
CREW 99	114
DACOR	118
ELENA	128
ELESS	132
GARCIA	146
KOLLEKTION.58	152
KOLLEKTION BENTWOOD	160
KONSTANTIN CHAIR	164
LI-LITH	168
LISTO	172
LOGOCHAIR	176
LOUNGE COLLECTION	188
MALDO	196
PAN	200
RONDO	212

TENDO	224
WIENER FAUTEUIL	232
X.CENTRIC	234
NO.E	236
BLAQ TABLE	242
CLYDE TABLE	244
CQ TABLE	248
DELTA 105	252
DELTA 110	260
FX TABLE	266
LIMES	270
LOGOTABLE	274
MANDELBROT	280
ONE4TWO	284
PAN TABLE	288
STAND UP	292
SYSTEM 24	296
TABULA LIGHT	306
206 207	316
2960/2961 2970/2971	322
410 411 412	328
TISCHWAGEN TROLLY	336
ZUBEHÖR ACCESSORIES	338

COME AND EXPERIENCE.

ANKOMMEN UND ERLEBEN

Alles aus einer Hand: Angefangen von der Idee über Analyse, Konzeption und Design bis hin zu Fertigung, Montage und Einlagerung. Wir unterstützen Sie von Beginn an und begleiten Sie bis zum Schluss, bieten passende Lösungen zu Ihrem Projekt sowie das Know-how in sämtlichen Bereichen.

Dass dies kein leeres Versprechen ist, zeigt unsere außergewöhnliche Fertigungstiefe von 76 Prozent. Sie haben damit einen kompetenten Partner an der Seite, der die Umsetzung Ihrer spezifischen Anforderungen in die Hand nimmt. Und zwar von A bis Z, damit Sie sichergehen können, dass nicht nur oberflächlich alles stimmt. Auch Leasing und Verleih ist stets eine Option. Zögern Sie bitte nicht uns zu kontaktieren, wir beraten Sie zu allen Themen gerne und jederzeit.

Everything from a single source: starting from an idea to analysis, conception and design up to construction, logistics and assembly. We support our customers throughout the whole process and offer customized solutions as well as our long-standing expertise in all areas. Our high vertical integration of 76 per cent shows, that this is no empty promise. You can rely on an expert partner, who is responsible for every aspect of your project. Leasing and rental are also options at all times. If you would like to receive further information on all subjects or simply wish to contact us, please do not hesitate to do so.

WELCOME TO OUR WORLD OF INGENUITY

WILLKOMMEN IM EINFALLSREICH.

SCHNEEWEISS interior Designwelt verbindet die Möbelhersteller Hiller Objektmöbel GmbH und BRAUN Lockenhaus GmbH (Österreich), die rosconi GmbH, Designmanufaktur und Experte für professionellen Innenausbau, die Marke D-TEC, Spezialist für Garderoben und Wohnaccessoires, außerdem die Inhouse-Werbeagentur atelier schneeweiss und die Spedition widra logistik. Die Expertise der Unternehmen bzw. Marken steht für die Verknüpfung aus Innovation und Tradition im Bereich Interior.

The unique design world of SCHNEEWEISS interior combines the furniture manufacturers Hiller Objektmöbel GmbH and BRAUN Lockenhaus GmbH (Austria), rosconi GmbH, design manufactory and expert for professional interior design, its brand D-TEC, specialist for wardrobe solutions and home accessories, with the proficiency of our logistics provider widra logistik. These brands are synonyms for innovation and tradition in interior design and furnishings.





CREATIVE LAB MEETS HIGH VERTICAL INTEGRATION

IDEENSCHMIEDE VEREINT MIT HOHER FERTIGUNGSTIEFE.

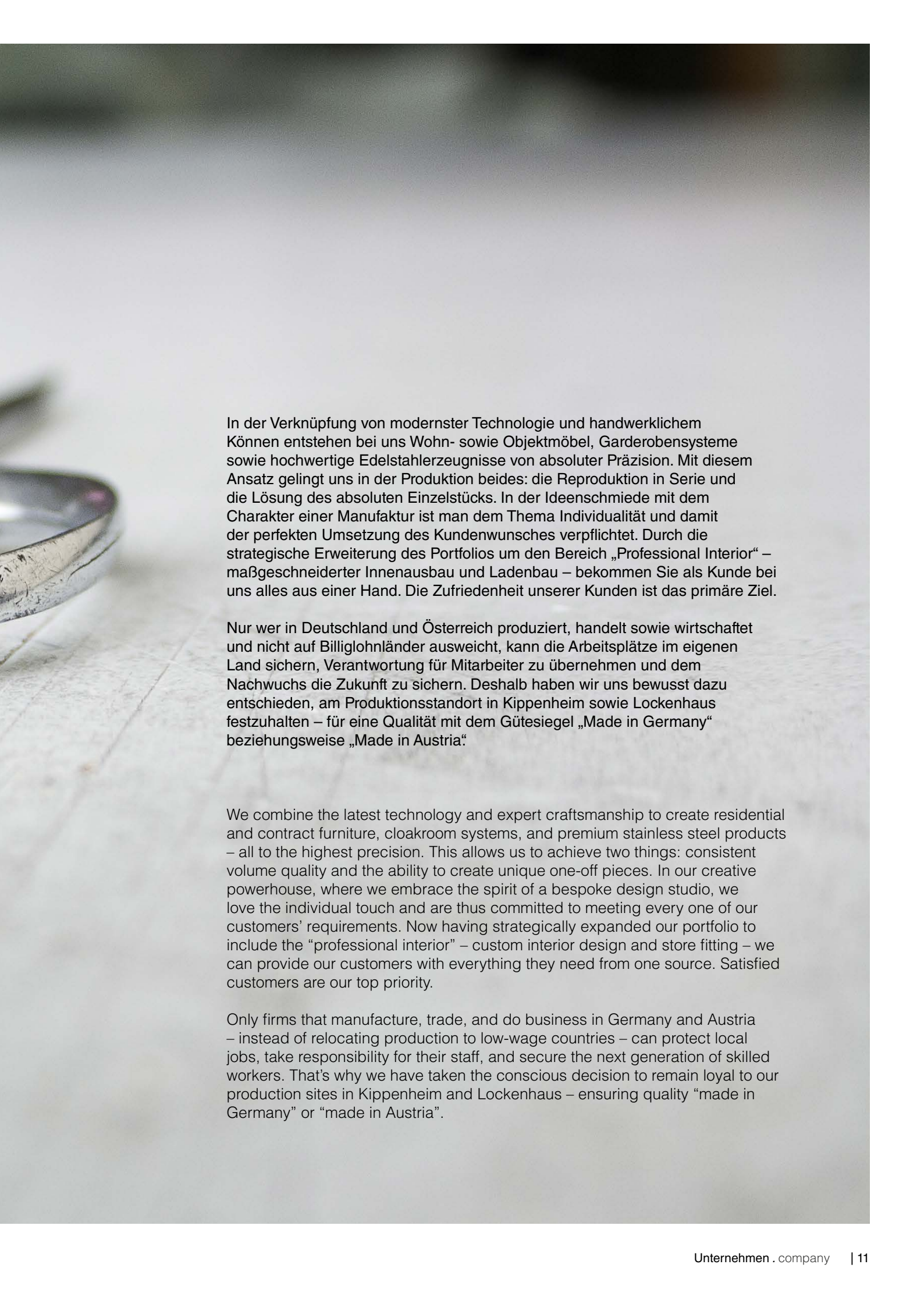

In der Verknüpfung von modernster Technologie und handwerklichem Können entstehen bei uns Wohn- sowie Objektmöbel, Garderobensysteme sowie hochwertige Edelstahlzeugnisse von absoluter Präzision. Mit diesem Ansatz gelingt uns in der Produktion beides: die Reproduktion in Serie und die Lösung des absoluten Einzelstücks. In der Ideenschmiede mit dem Charakter einer Manufaktur ist man dem Thema Individualität und damit der perfekten Umsetzung des Kundenwunsches verpflichtet. Durch die strategische Erweiterung des Portfolios um den Bereich „Professional Interior“ – maßgeschneiderter Innenausbau und Ladenbau – bekommen Sie als Kunde bei uns alles aus einer Hand. Die Zufriedenheit unserer Kunden ist das primäre Ziel.

Nur wer in Deutschland und Österreich produziert, handelt sowie wirtschaftet und nicht auf Billiglohnländer ausweicht, kann die Arbeitsplätze im eigenen Land sichern, Verantwortung für Mitarbeiter zu übernehmen und dem Nachwuchs die Zukunft zu sichern. Deshalb haben wir uns bewusst dazu entschieden, am Produktionsstandort in Kippenheim sowie Lockenhaus festzuhalten – für eine Qualität mit dem Gütesiegel „Made in Germany“ beziehungsweise „Made in Austria“.

We combine the latest technology and expert craftsmanship to create residential and contract furniture, cloakroom systems, and premium stainless steel products – all to the highest precision. This allows us to achieve two things: consistent volume quality and the ability to create unique one-off pieces. In our creative powerhouse, where we embrace the spirit of a bespoke design studio, we love the individual touch and are thus committed to meeting every one of our customers' requirements. Now having strategically expanded our portfolio to include the “professional interior” – custom interior design and store fitting – we can provide our customers with everything they need from one source. Satisfied customers are our top priority.

Only firms that manufacture, trade, and do business in Germany and Austria – instead of relocating production to low-wage countries – can protect local jobs, take responsibility for their staff, and secure the next generation of skilled workers. That's why we have taken the conscious decision to remain loyal to our production sites in Kippenheim and Lockenhaus – ensuring quality “made in Germany” or “made in Austria”.



Atlanta 40-41/D

Atlanta 40

Atlanta 40 Komfort

Atlanta 40 Komfort

Vega 90/D

Logo Swing 142 Rücken

Logo Sw

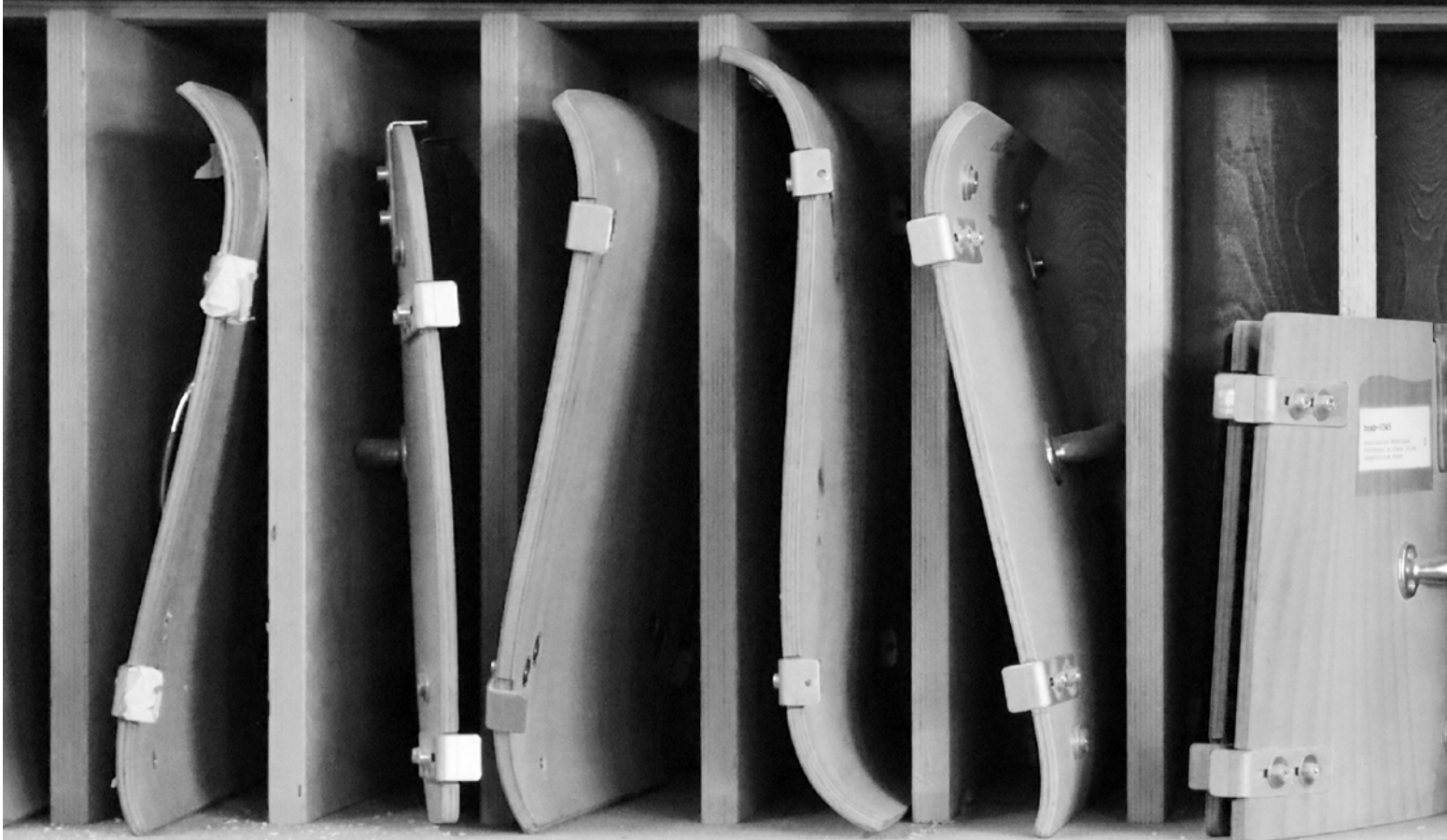

Atlanta 28 Sitz

Atlanta 42 Sitz/D

Atlanta 28 Sitz

Atlanta 42 Sitz/D

Atlanta 59/D



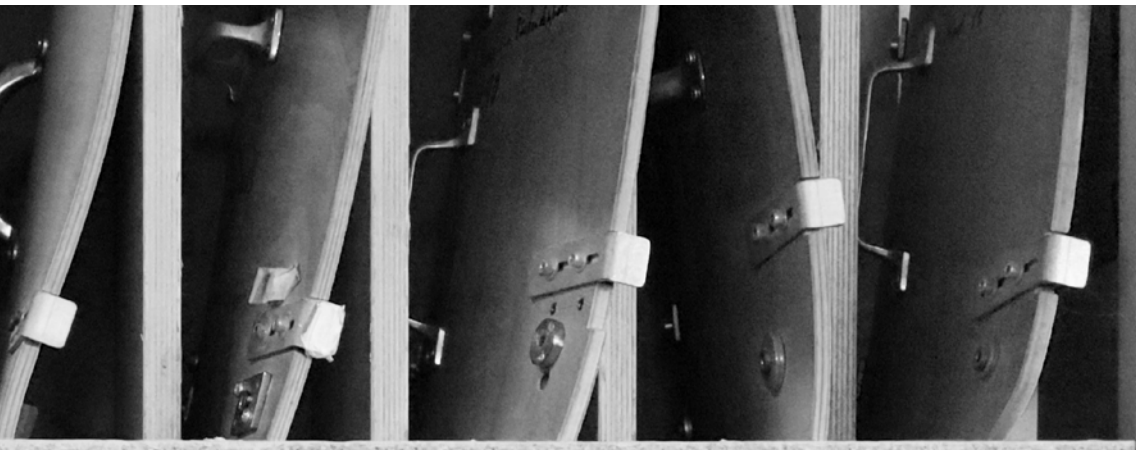

ing 142 Rücken Logo Swing 142 Sitz Logo Swing 142 Sitz Logo Swing 195-196-197/D Logo Swing 142 Vollp.



Arketto 150/D Arketto 150 Sitz Arketto 151 Sitz/D





A QUESTION OF SUSTAINABILITY

EINE FRAGE DER NACHHALTIGKEIT.

Im Umgang mit Ressourcen handelt SCHNEEWEISS interior umweltgerecht und nachhaltig. Die Produktion von Holzprodukten ist mit einem Eingriff in die Natur verbunden, sobald Holz angebaut und geerntet wird. Holzwirtschaft sollte daher möglichst wenig in biologisch wertvolle Ökosysteme eingreifen. Durch unsere Umweltzertifizierungen weisen wir bewusst den umweltverträglichen Umgang mit Wald und nachfolgender Transparenz in puncto Verarbeitungswegen nach und betrachten sämtliche Produktionsprozesse unter Umweltaspekten: Es kommt beispielsweise umweltfreundlicher Lack auf Wasserbasis zum Einsatz, das Holz für den Möbelbau stammt aus nachhaltiger Produktion, Holzreste werden als Heizstoff für das Unternehmen genutzt. Der Transport durch unsere Spedition widra Logistik erfolgt ebenfalls unter ökologischen Gesichtspunkten, wozu gehört, dass alle Fahrzeuge mit der neuesten, als besonders schadstoffarm einzustufenden EEV-Technik versehen sind und die auszuliefernden Produkte umweltschonend in Mehrwegdecken verpackt werden.

When it comes to dealing with resources, SCHNEEWEISS interior acts environmentally friendly and sustainable. The production of wooden goods involves an intrusion into nature, since wood is grown and harvested. Consequently, the wood industry should intervene as little as possible in biologically valuable ecosystems. On the basis of our environmental certifications, we deliberately prove the environmentally adequate handling as well as the subsequent transparency in terms of processing paths. Moreover, we consider all production processes in terms of their environmental aspects: Environmentally friendly water-based paint is used, our wood for the construction of furniture stems from sustainable production and wood residues are used as heating material for our company. The transportation by our logistics company also takes environmental factors into consideration. All vehicles are equipped with the latest EEV technology, which means particularly low emissions and our products are delivered environmentally-friendly packed in reusable covers.

REFERENZEN.

REFERENCES

Nichts ist aussagekräftiger als zufriedene Kunden. Im Lauf der Jahre konnten wir zahlreiche namhafte Kunden mit unseren Designklassikern und Produktinnovationen überzeugen.

Nothing is more meaningful than satisfied customers. Over the years we could convince numerous renowned customers with our design classics and product innovations.

REFERENCES

SCHNEEWEISS interior

BERLIN

Barmer

James-Simon-Galerie

21er Haus, Wien | Österreich

Austria Center Vienna, Wien | Österreich

Café Motto am Fluss, Wien | Österreich

Das Triest Hotel, Wien | Österreich

DB Schenker, Essen

Deutscher Bundestag, Berlin

École Européenne, Mamer | Luxembourg

Europahalle / Kongresszentrum, Karlsruhe

Festspielhaus, Erl | Österreich

FHNW Campus Muttenz | Schweiz

Flughafen BER, Berlin

Fraport AG, Frankfurt am Main

Futurium, Berlin

Holsten-Galerie, Neumünster

Inselhalle Lindau

King Abdulaziz International Airport, Jeddah | Saudi-Arabien

Landeskrankenhaus Neunkirchen | Österreich

Lisbon Cruise Terminal, Lissabon | Portugal

Mandarin Oriental Palace, Luzern | Schweiz

MARSTALL, Ludwigsburg

Messe Dortmund GmbH, Dortmund

Mövenpick Hotel Frankfurt City

pro mente Haus, Mattersburg | Österreich

Rehabilitationszentrum Bad Tatzmannsdorf | Österreich

Sheraton Berlin Grand Hotel Esplanade

Skyline Plaza, Frankfurt am Main

Stadion Mainz 05

Stadtcasino Basel | Schweiz

Steigenberger Grandhotel & Spa Petersberg

Swiss Life Arena | Schweiz

World Conference Center, Bonn

HAMBURG

Elbphilharmonie

Congress Center

MÜNCHEN

BMW Group Werk 1

Deutsches Theater

WIEN

Wirtschaftsuniversität Wien

Restaurant Konstantin Filippou

ZÜRICH

The Hall

MAAG Halle Zürich

LAHR

Zalando

UNSERE KOMPETENZEN.

OUR COMPETENCES

ÖFFENTLICHE BEREICHE



PUBLIC AREAS

Perfekt in Szene gesetzt für jeden Anlass

Ob Großgarderobenanlagen im Theater, Eventbestuhlung einer Mehrzweckhalle oder ein Umkleidebereich in Ihrem Sportverein – Beispiele gibt es viele und wir haben die passende Lösung.

Perfectly staged for every occasion

Whether larg wardrobe systems in a theater, event seating in a multi-purpose hall or a changing area in your sports club - there are many examples and we have the right solution.

GESCHÄFTSRÄUME



BUSINESS SPACES

Arbeitswelten im Wandel

Wir schaffen die perfekte Work-Life-Balance in Ihren Geschäftsräumen. Ob beim Tagen, Konzentrieren, Kommunizieren oder Brainstormen – auf unseren Möbeln können Sie sich frei entfalten und Ihr Arbeitsumfeld genießen.

Changing work environments

We create the perfect work-life balance in your business premises. Whether meeting, concentrating, communicating or brainstorming - on our furniture you can develop freely and enjoy your working environment.



BILDUNG



EDUCATION

Nice to seat you!

Überall, wo Menschen im Bildungsbereich zusammen kommen, sind wir Ihr kompetenter Ansprechpartner.

Everywhere people come together in education areas, we are your competent partner.

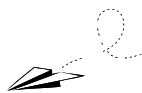

GESUNDHEIT



HEALTH CARE

Bleiben Sie gesund!

Gesundheit ist unser wichtigstes Gut. Wir haben die Lösungen für alle Bereiche Ihrer Klinik und Pflegeeinrichtung. Hygiene, Komfort & Funktionalität werden bei uns großgeschrieben.

Stay healthy!

Health is our most important asset. We have the solutions for all areas of your clinic and care facility. Hygiene, comfort & functionality are our top priorities.

HOTELLERIE & GASTRONOMIE



HOSPITALITY

Wir bitten zu Tisch!

Unsere formschönen Produkte fügen sich stets unaufdringlich und dezent in nahezu jedes Raumkonzept ein. Konferenz- und Tagungsräume oder Speisesäle in Innen- sowie Außenbereichen, dank unserer Produkte glänzen Sie immer mit Gastfreundlichkeit.

We invite you to the table!

Our beautifully designed products always blend unobtrusively and discreetly into almost any room concept. Conference and meeting rooms or indoor as well as outdoor dining areas, thanks to our products you will always shine with hospitality.

ÖFFENTLICHE BEREICHE

PUBLIC AREAS.

Congress Center Rosengarten, Mannheim
© MCON Rosengarten Mannheim



Stadthalle Ybbs | © Johann Perger



Stadtcasino Basel | © Roman Weyeneth

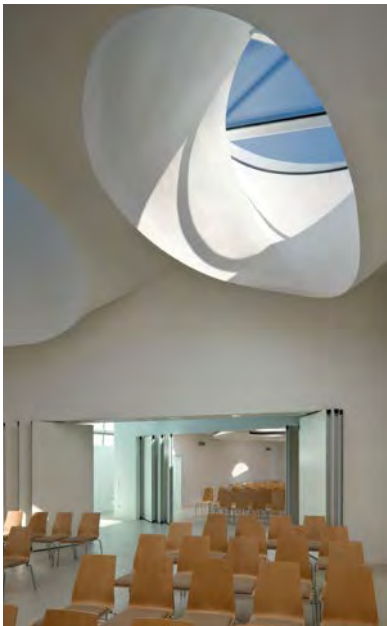

Martin Luther Kirche, Hainburg an der Donau | © Duccio Malagamba



Universität Basel | © Roman Weyeneth

Gemeinde Kirchberg am Wagram | © L.Hilzensauer



Kath. Kirchengemeinde St. Blasius



Austria Center Vienna | © IAKW Ludwig Schedl



World Conference Center, Bonn | © S.H. Schröder



The Hall, Zürich | © Samsung Hall



Messe Frankfurt, Congress Center

GESUNDHEIT

HEALTH CARE.

Universitäts-Kinderspital beider Basel



Lebenshilfe Niederösterreich,
Wiener Neudorf



Rehaklinik Zihlschlacht | © Mauro Moschetta |
fotomentum GmbH



Pva Bad Tatzmannsdorf

GESCHÄFTSRÄUME

BUSINESS SPACES.



Courtyard by Marriott, Oberpfaffenhofen
© Cathrine Stukhard



Barmer Geschäftsstellen, deutschlandweit



Captana, Ettenheim



Martin Knirsch Kraftfahrzeuge, Schutterwald



Baid Architekten, Hamburg

BILDUNG

EDUCATION.

Europäische Schule Luxemburg II, Mamer Luxemburg



Angell Akademie, Freiburg



Universität Erfurt



Wirtschaftsuniversität Wien

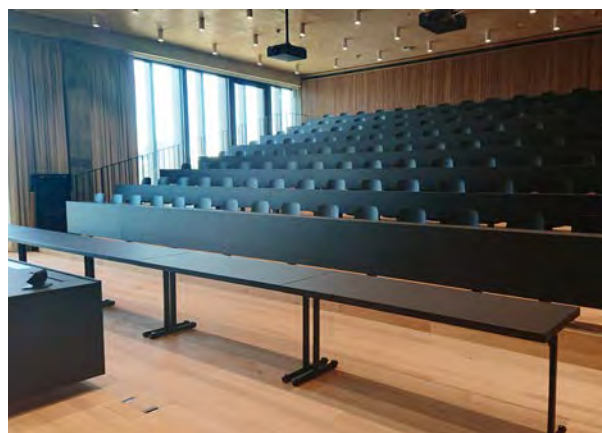

Campus Muttenz

HOSPITALITY.



Steigenberger Grandhotel Petersberg
© Steigenberger Hotels AG



Konferenzhotel Schläining



Tagungs- und Kongresszentrum Fassfabrik
im Karl-Kurz-Areal, Schwäbisch Hall



Lugeck | Figlmüller, Wien | © ACTS/shm



Das Triest Hotel, Wien | © Steve Herud

SITZMÖBEL.

SEATING FURNITURE

BLAQ IS THE NEW BLACK: MIT EXQUISITEM DESIGN, ÜBERZEUGENDEN FEATURES UND BESONDERS HOHEM SITZKOMFORT BIETET DIE PRODUKTFAMILIE, MIT IHREN VERSCHIEDENEN SCHALEN- UND GESTELLMODELLEN, ALLES WAS DAS HERZ BEGEEHRT. OB IM SAAL, CONFERENCEING BEREICH ODER SOLITÄR, BLAQ DECKT ZAHLREICHE EINSATZGEBIETE AB UND ÜBERZEUGT MIT SICHERHEIT.

BLAQ is the new BLACK: with an exquisite design, useful features, and exceptional comfort, this product line, available with various shell and frame types, perfectly fulfills its brief. Whether it's in an auditorium, conference area, or just on its own, BLAQ is extremely versatile and certain to impress.



BLAQ COLLECTION

DESIGN: DESIGN BALLENDAT





1



2



3



BLAQ CHAIR

Klar, geradlinig, funktional, eigenständig – so umschreibt Martin Ballendat den BLAQ chair. Die für Ballendat charakteristische, im Kontext des Themas Reihen- und Stapelstuhl innovative transparente Netzbespannung bietet neben einem hohen Grad an Stabilität sämtliche Vorteile eines atmungsaktiven Materials.

Straight, functional, independent and instantly recognizable. In this manner product designer Martin Ballendat describes the BLAQ chair. The transparent mesh cover is innovative within the context of row seating and offers a high degree of stability in addition to the benefits of a breathable material.

BLAQ CHAIR

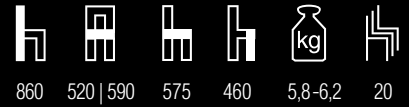

860 520 | 590 575 460 5,8-6,2 20



4

Gestell

Rundstahlrohr 20 x 2 mm | verchromt

Sitzfläche

Spannbügel bespannt mit Netz
atmungsaktiv | 100 % rückfedernd

Stapelführungsschiene

Polyamid, schwarz mit
30 % Glasfaseranteil (PA6 GF30)

Spannbügel

Aluminium poliert

Optionen

Gestell | Spannbügel pulverbeschichtet
schwarz RAL 9005, Feinstruktur

Zertifizierung

GS – Geprüfte Sicherheit

Preis

ab EUR 311,-

frame

round steel tube 20 x 2 mm | chrome-plated

seat

clamp covered with mesh fabric
breathable | 100 % resilient

stacking rail

polyamide, black with
30 % glass fibers (PA6 GF30)

clamp

aluminum polished

options

frame | clamp powder-coated
RAL 9005 microstructure

certification

GS – tested safety

price

from EUR 311,-

-
- 1 Durchgehende Sitz- und Rückenfläche ohne Armlehne
continuous seat and back without armrest
 - 2 Durchgehende Sitz- und Rückenfläche mit Armlehne
continuous seat and back with armrest
 - 3 Geteilte Sitz- und Rückenfläche ohne Armlehne
divided seat and back without armrest
 - 4 Geteilte Sitz- und Rückenfläche mit Armlehne
divided seat and back with armrest



ARMLEHNEN . ARMRESTS

Bruchbeständige Armlehnen aus robustem Kunststoff mit 30 Prozent Glasfaser halten selbst härtesten Beanspruchungen stand.

Fracture-resistant armrests made of robust plastic with a 30 per cent glass fiber content withstand even the toughest conditions.

SITZFLÄCHE . SEAT

Der formbeständige Netzstoff ist vandalensicher: Selbst mutwillig mit Messern herbeigeführte Schnitte können nicht weiter aufreißen. Das innovative Netzgewebe passt sich der Körperform perfekt an und ist atmungsaktiv.

The durable mesh fabric is vandal-proof. Even cuts, which are intentionally made with a knife, cannot rip open. The innovative mesh fabric adapts perfectly to the body shape and offers outstanding breathability.

GRIFFBÜGEL . HANDLE

Der widerstandsfähige Griffbügel aus glasfaserverstärktem Polyamid sichert die Spannung des Netzstoffes.

The robust handle made of glass fiber reinforced polyamide secures the tension of the mesh.

FARBE BEKENNEN . SHOW YOUR COLORS

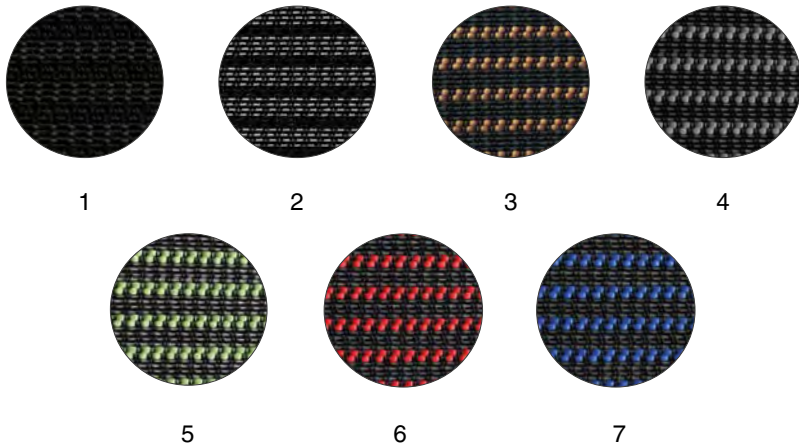

- 1 Hämatitschwarz · hematiteblack
- 2 Basaltschwarz · anthracite
- 3 Karamell · brown
- 4 Lichtgrau · gray
- 5 Tropengrün · green
- 6 Rubinrot · red
- 7 Tintenblau · blue

Weitere Farben ab einer Abnahmemenge von 500 Stück auf Anfrage möglich.

From a purchase quantity of 500 pieces, further colors are available upon request.

SICHER VERNETZEN . MESH SECURITY

Optional kann das Netzgewebe mit einer Brandschutzausrüstung gemäß DIN 4102 B1 ausgestattet werden. Standardmäßig bieten wir das Netz mit einer Brandschutzausrüstung nach EN 1021 1 und 2 an.

As an option, the mesh fabric can be equipped with an effective fire protection in accordance with DIN 4102 B1. As standard, we offer the mesh fabric equipped with fire protection in accordance with EN 1021 1 and 2.

atmungsaktives Netzgewebe
breathable mesh fabric

elastisch und rückfedernd
flexible and resilient

formbeständig
shape retaining

leicht
lightweight

robust und strapazierfähig
robust and durable

scheuerfest | 100.000 Scheuertouren
abrasion-resistant | 100.000 cycles

farbecht
color-proof

schnell trocknend
quick-drying

pflegeleicht
easy-care

lichtecht | Faktor 4,5
lightfast | factor 4,5

schwer entflammbar
flame retardant

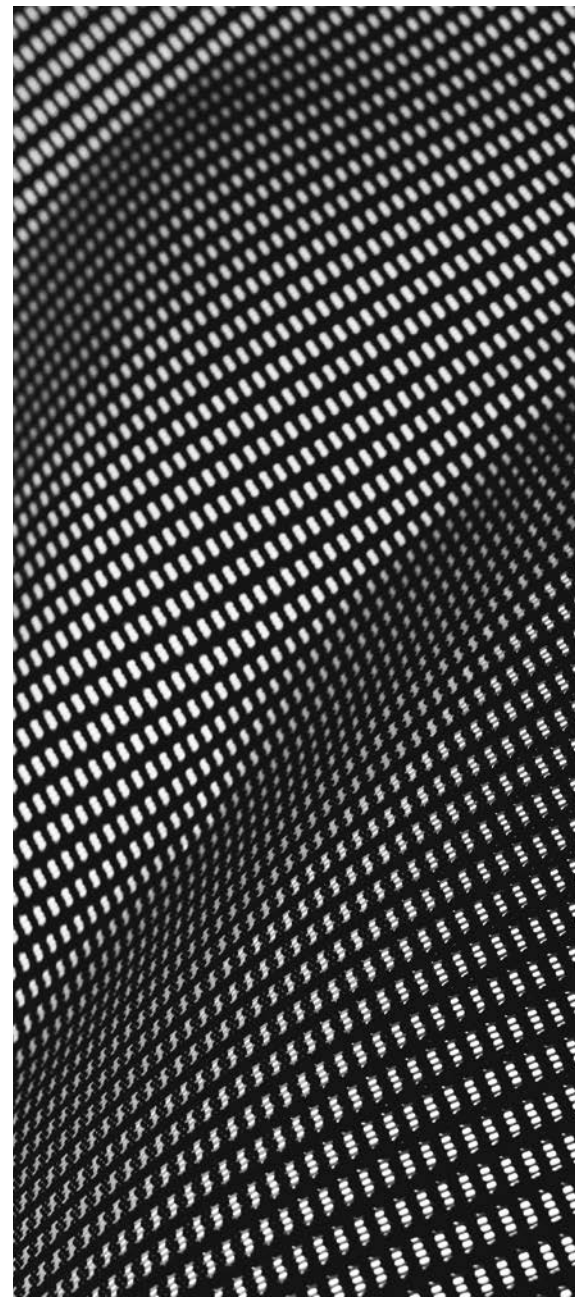

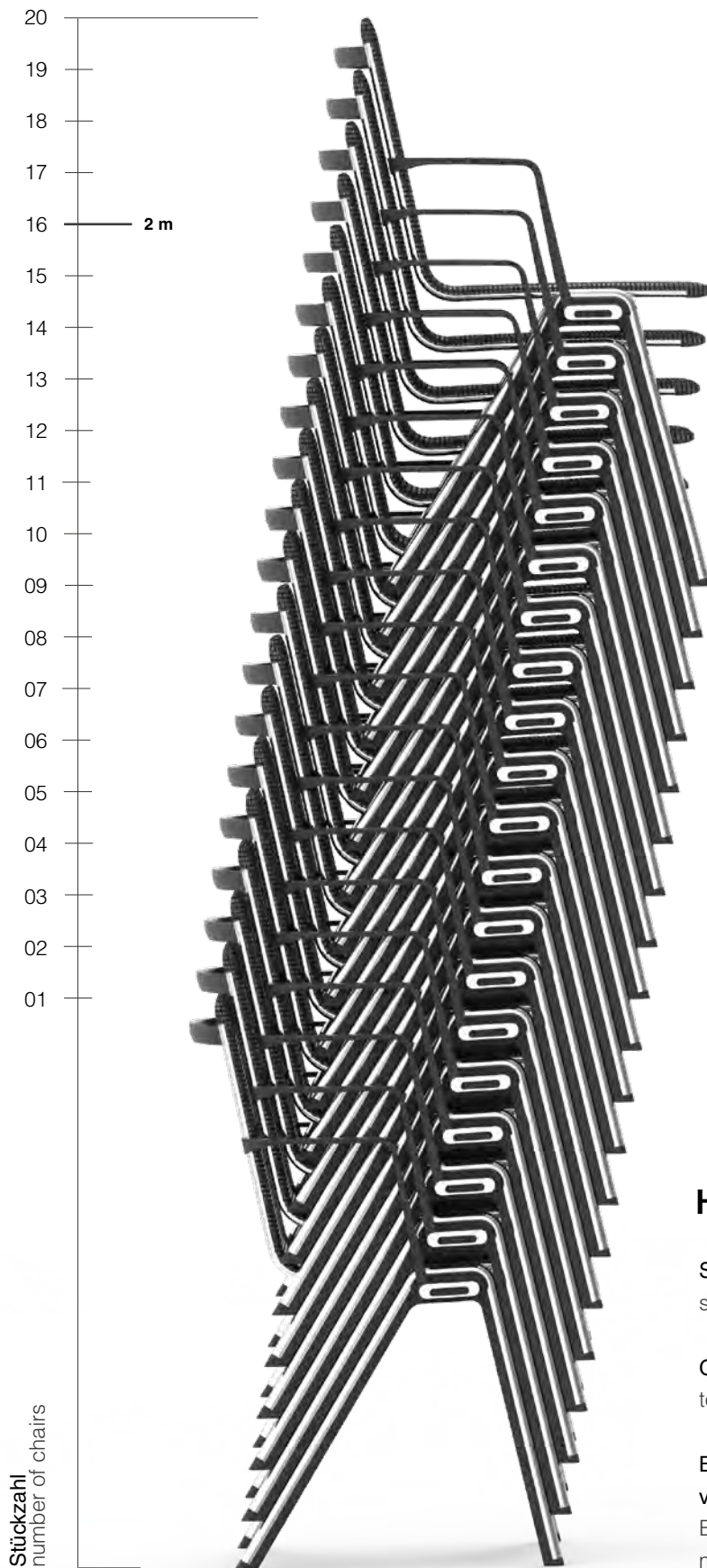

HOCH STAPELN . HIGH STACKING

Stapelabstand: 74 mm
stacking distance: 74 mm

Gesamt-Stapelhöhe 20 Stück: 2.262 mm
total stacking height 20 chairs: 2,262 mm

Beim BLAQ chair ist kombiniertes Stapeln von Stühlen mit und ohne Armlehne möglich. BLAQ chair offers combined stacking of models with and without armrest.

STARK VERBUNDEN STRONG CONNECTED



REIHENVERBINDUNG . GANGING DEVICE



standard · standard



paniksicher · anti-panic

Einfach im Handling und dank optionaler Paniksicherung nach EN 14703:2007 Option A genormter mechanischer Verbindung für Versammlungsstätten geeignet. · Easy to handle and perfectly apt for venue locations due to optional anti-panic ganging device optional mechanical connection in accordance with the EN 14703:2007 Option A standard.

Dank des modularen Aufbaus der Armlehne lassen sich Stühle und Sessel auch in Kombination aneinanderfügen. Ob mit oder ohne Armlehne, die Reihenverbindung bleibt gleich. Somit ist keine Auszieh-Reihenverbindung notwendig. · Chairs and armchairs can be connected thanks to the modular construction. Whether with or without an armrest, the ganging device remains the same. No extractable ganging device is necessary.

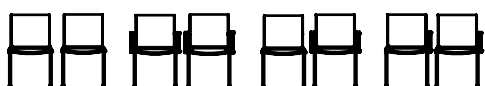
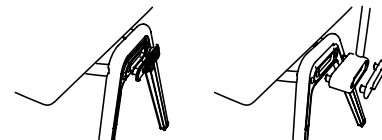

Egal, ob Sie zwei identische Stühle, einen Stuhl ohne Armlehne mit einem Modell mit Armlehne oder auch zwei Armlehnstühle miteinander verketteten möchten – all diese Kombinationen sind möglich. Whether you intend to link two identical chairs, one chair with and one chair without an armrest or two models with armrests – any scenario is possible.

STAPELFÜHRUNGSSCHIENE . STACKING RAIL

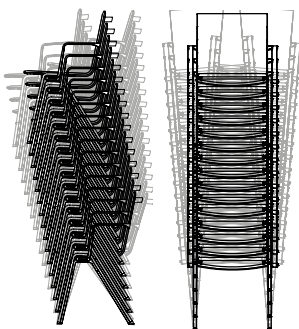

Die sehr elegante Stapelführungsschiene ermöglicht das formschlüssige, leise und materialschonende Senkrecht-Stapeln und erfüllt die EN Norm 16139, nach der ein Stuhlstapel bis zu einer Neigung von 10° in jede Richtung kippbar sein muss – ohne den Halt zu verlieren (bis zu 12 Stühle).

10° 12 Stühle nach
EN 16139

The elegant stacking rail enables vertical stacking in a form-fitting, extremely silent and material-friendly way. At the same time it complies with the EN 16139 standard, according to which a stack of chairs needs to perform a tilting movement in any direction up to an angle of 10° without losing grip (up to 12 chairs).



1



2



3

- 1 Durchgehende Sitz- und Rückenfläche · continuous seat and back
- 2 Durchgehende Sitz- und Rückenfläche mit Armlehne · continuous seat and back with armrest
- 3 Geteilte Sitz- und Rückenfläche · divided seat and back
- 4 Geteilte Sitz- und Rückenfläche mit Armlehne · divided seat and back with armrest

BLAQ CONFERENCE CHAIR

Eine perfekte Bereicherung jedes zeitgemäßen Konferenz- oder Seminarbereichs ist das Design des BLAQ Conference Chair. Hochwertiges Netzgewebe im Dialog mit einem edlen, polierten 4-Stern-Fußkreuz punktet mit Funktionalität, Komfort und ästhetischer Gestaltung.

The design of the BLAQ Conference Chair is a perfect addition to any contemporary conference or seminar area. High-quality mesh fabric in connection with an elegant, polished 4-arm base offers functionality, comfort and aesthetic design.

BLAQ CONFERENCE CHAIR

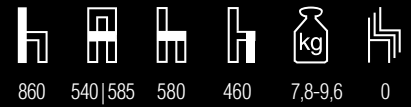

4

Gestell

4-strahliges Fußkreuz
Aluminiumdruckguss poliert
Schalenaufnahme Stahl
schwarz pulverbeschichtet

Sitzfläche

Spannbügel mit Netz bespannt
100 % atmungsaktiv

Mechanik

Selbstzentrierende Sitz-Drehfeder
Federbereich ca. 20 mm

Spannbügel

Aluminium poliert

Griffbügel

Polyamid, schwarz mit 30 % Glasfaseranteil

Optionen

Gestell | Spannbügel pulverbeschichtet
schwarz RAL 9005, Feinstruktur

Preis

ab EUR 468,-

frame

4-star base, die-cast aluminum, polished,
shell fixation made of
black powder-coated steel

seat

clamp covered with mesh fabric,
100 % breathable

mechanics

integrated auto-return function
spring range approx. 20 mm

clamp

aluminum polished

options

frame | clamp powder-coated
RAL 9005, microstructure

handle

black polyamide with 30 % glass fibres

price

from EUR 468,-

ARMLEHNE . ARM REST



Stahl
steel



Softgripschlauch
soft grip



Massivholz
wood



1



2



3

- 1 Durchgehende Sitz- und Rückenfläche 5-Sternfuß · continuous seat and back | 5-star base
- 2 Durchgehende Sitz- und Rückenfläche mit Armlehne · continuous seat and back with armrest
- 3 Geteilte Sitz- und Rückenfläche · divided seat and back
- 4 Geteilte Sitz- und Rückenfläche mit Armlehne · divided seat and back with armrest

BLAQ OFFICE CHAIR

Mit seinem atmungsaktiven, belastbaren Netzgewebe, das sich jeder Körperbewegung anpasst, macht der höhenverstellbaren BLAQ Office Chair den langen Büroalltag ergonomisch angenehm. Das polierte, 5-strahlige Fußkreuz mit Rollen verleiht dem puristischen Drehsessel darüber hinaus sein exklusives Erscheinungsbild.

With its breathable, durable mesh fabric that adjusts itself to any body movement, the height-adjustable BLAQ Office Chair makes a long office day ergonomically pleasant. The polished, 5-arm pedestal with castors also accentuates the swivel chair's exclusive, purist appearance.

BLAQ OFFICE CHAIR

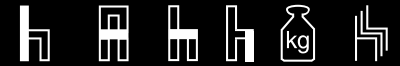

805-930 540|585 580 410-530 8,7-10,5 0



4

Gestell

5-strahliges Fußkreuz mit Rollen
Aluminiumdruckguss poliert,
Schalenaufnahme Stahl
schwarz pulverbeschichtet

Sitzfläche

Spannbügel mit Netz bespannt,
100 % atmungsaktiv

Mechanik

115 mm höhenverstellbare Drehfeder,
Federbereich ca. 20 mm

Spannbügel

Aluminium poliert

Griffbügel

Polyamid, schwarz mit 30 % Glasfaseranteil

Optionen

Gestell | Spannbügel pulverbeschichtet
schwarz RAL 9005, Feinstruktur

Preis

ab EUR 468,-

frame

5-star base with castors,
die-cast aluminum, polished,
shell fixation, black powder-coated steel

seat

clamp covered with mesh fabric
100 % breathable

mechanics

115 mm height-adjustable torsion spring,
spring range ca. 20 mm

clamp

aluminum polished

options

frame | clamp powder-coated
RAL 9005 microstructure

handle

black polyamide with 30 % glass fibres

price

from EUR 468,-

ARMLEHNE . ARM REST



Stahl
steel



Softgripschlauch
soft grip



Massivholz
wood



1



2



3

- 1 Ungepolstert · without upholstery
- 2 Sitz- und Rückenpolster mit Armlehne · seat and backrest upholstered with armrest
- 3 Schale mit Vorpolster · fully upholstered front
- 4 Schale mit Vollpolster mit Armlehne · fully upholstered shell with armrest

BLAQ WOOD

Wer bei der BLAQ Kollektion bewusst auf Holzakzente setzt, den überzeugt der BLAQ wood Vierfußstuhl mit einer ergonomischen Sitzschale, die alle Polstervarianten möglich macht oder auf Wunsch mit Schichtstoff belegt werden kann. Dabei punktet das Holzschalenmodell mit denselben überzeugenden Verkettungsmöglichkeiten und einem ebenso überzeugenden Stapelverhalten.

Who consciously relies on wood accents for the BLAQ collection, the four-legged chair BLAQ wood impresses with its ergonomic seat shell, which allows any type of upholstery or can be coated with laminate if desired. The wooden shell model scores points with identical connecting possibilities and with an equally convincing stackability.

BLAQ WOOD

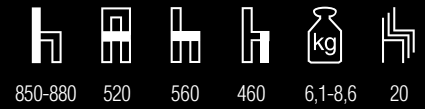

4

Gestell

Rundstahlrohr 20 x 2 mm
verchromt

Sitzfläche

Formholz
Lack | Beize | Holzfurnier | Schichtstoff
gemäß Hauskollektion

Stapelführungsschiene

Polyamid, schwarz
mit 30 % Glasfaseranteil (PA6 GF30)

Optionen

Gestell pulverbeschichtet
schwarz RAL 9005, Feinstruktur

Zertifizierung

GS - Geprüfte Sicherheit

Preis

ab EUR 200,-

frame

round steel tube 20 x 2 mm
chrome-plated

seat

plywood
varnish | stain | wood veneer | laminate
according to house collection

stacking rail

polyamide, black
with 30 % glass fibers (PA6 GF30)

options

frame powder-coated
RAL 9005 microstructure

certification

GS – tested safety

price

from EUR 200,-

ARMLEHNE . ARM REST



Stahl
steel



Softgripschlauch
soft grip



Massivholz
wood

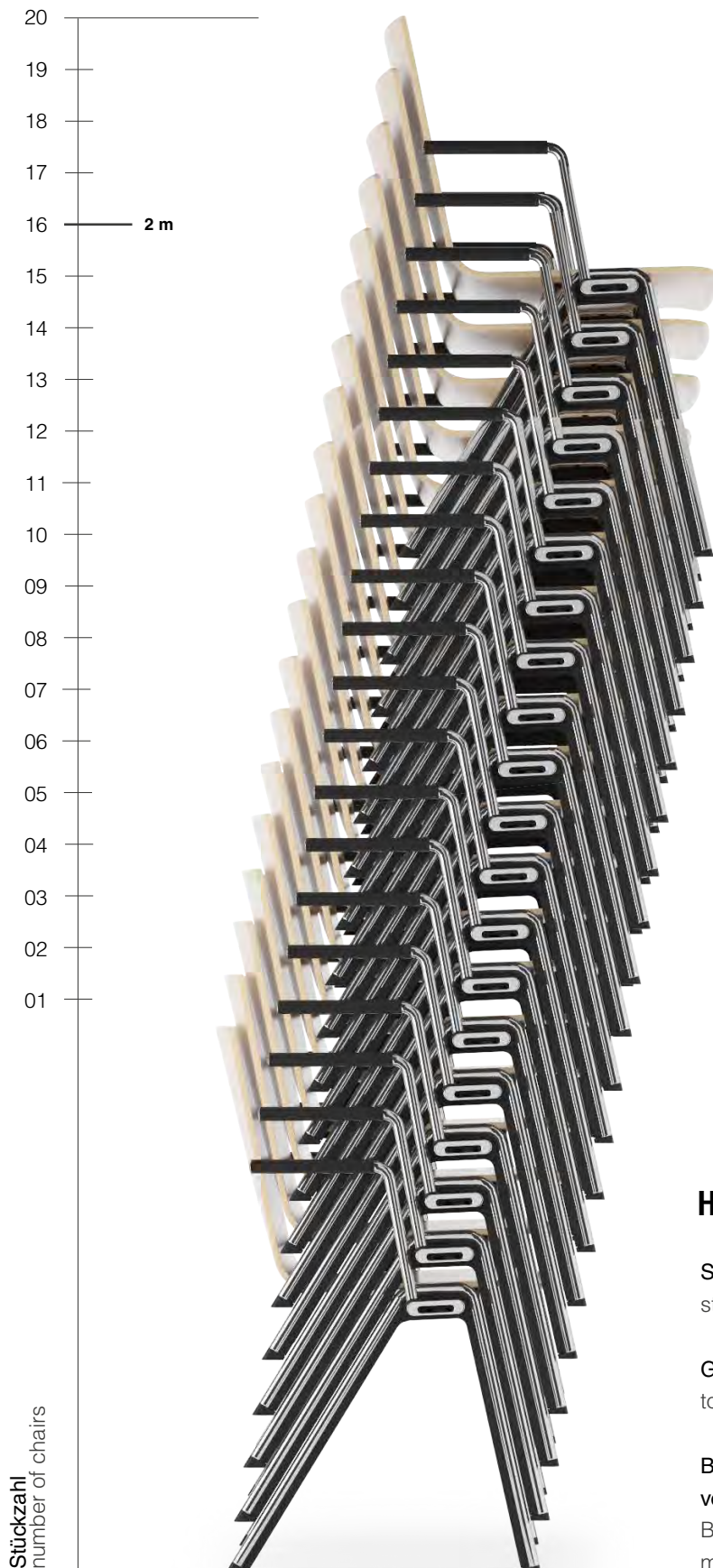

HOCH STAPELN . HIGH STACKING

Stapelabstand: 74 mm
stacking distance: 74 mm

Gesamt-Stapelhöhe 20 Stück: 2.262 mm
total stacking height 20 chairs: 2,262 mm

Beim BLAQ chair ist kombiniertes Stapeln von Stühlen mit und ohne Armlehne möglich. BLAQ chair offers combined stacking of models with and without armrest.

STARK VERBUNDEN STRONG CONNECTED



REIHENVERBINDUNG . GANGING DEVICE



standard · standard



paniksicher · anti-panic

Dank des modularen Aufbaus der Armlehne lassen sich Stühle und Sessel auch in Kombination aneinanderfügen. Ob mit oder ohne Armlehne, die Reihenverbindung bleibt gleich. Somit ist keine Auszieh-Reihenverbindung notwendig. · Chairs and armchairs can be connected thanks to the modular construction. Whether with or without an armrest, the ganging device remains the same. No extractable ganging device is necessary.

Einfach im Handling und dank optionaler Paniksicherung nach EN 14703:2007 Option A genormter mechanischer Verbindung für Versammlungsstätten geeignet. · Easy to handle and perfectly apt for venue locations due to optional anti-panic ganging device optional mechanical connection in accordance with the EN 14703:2007 Option A standard.

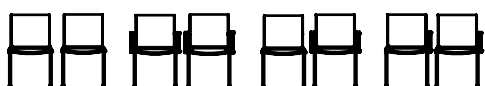
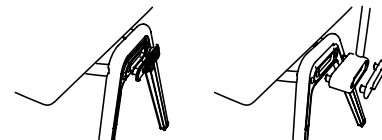

Egal, ob Sie zwei identische Stühle, einen Stuhl ohne Armlehne mit einem Modell mit Armlehne oder auch zwei Armlehnstühle miteinander verketteten möchten – all diese Kombinationen sind möglich. Whether you intend to link two identical chairs, one chair with and one chair without an armrest or two models with armrests – any scenario is possible.

STAPELFÜHRUNGSSCHIENE . STACKING RAIL

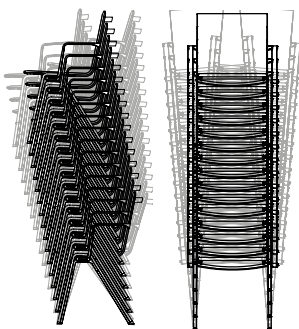

Die sehr elegante Stapelführungsschiene ermöglicht das formschlüssige, leise und materialschonende Senkrecht-Stapeln und erfüllt die EN Norm 16139, nach der ein Stuhlstapel bis zu einer Neigung von 10° in jede Richtung kippbar sein muss – ohne den Halt zu verlieren (bis zu 12 Stühle).

10° 12 Stühle nach
EN 16139

The elegant stacking rail enables vertical stacking in a form-fitting, extremely silent and material-friendly way. At the same time it complies with the EN 16139 standard, according to which a stack of chairs needs to perform a tilting movement in any direction up to an angle of 10° without losing grip (up to 12 chairs).



1



2



3

- 1 Ungepolstert · without upholstery
- 2 Sitzpolster mit Armlehne · seat upholstered with armrest
- 3 Sitz- und Rückenpolster · seat and backrest upholstered
- 4 Schale mit Vorpulster mit Armlehne · fully upholstered front with armrest

BLAQ WOOD CONFERENCE CHAIR

Der BLAQ wood Conference Chair punktet nicht nur mit einer ergonomischen Sitzschale, sondern auch mit seinem eleganten Erscheinungsbild. Eine hochwertige Holzschale im Dialog mit einem edlen, polierten 4-Stern-Fußkreuz punktet mit Funktionalität, Komfort und ästhetischer Gestaltung.

The BLAQ wood Conference Chair not only features an ergonomic seat shell; its overall appearance is also highly attractive and elegant. A premium wood shell married to a stylish, polished four-star base results in ideal functionality, comfort, and aesthetic design.

BLAQ WOOD CONFERENCE CHAIR



850-880 540-585 550 480 8,2-11,6 0



4

Gestell

4-strahliges Fußkreuz
Aluminiumdruckguss poliert,
Schalenaufnahme Stahl
schwarz pulverbeschichtet

Sitzfläche

Formholz
Lack | Beize | Holzfurnier | Schichtstoff
gemäß Hauskollektion

Mechanik

Selbstzentrierende Sitz-Drehfeder,
Federbereich ca. 20 mm

Optionen

Gestell pulverbeschichtet
schwarz RAL 9005, Feinstruktur

Preis

ab EUR 419,-

frame

4-star base, die-cast aluminum, polished,
shell fixation made of
black powder-coated steel

seat

plywood
varnish | stain | wood veneer | laminate
according to house collection

mechanics

integrated auto-return function
spring range approx. 20 mm

options

frame powder-coated
RAL 9005 microstructure

price

from EUR 419,-

ARMLEHNE . ARM REST



Stahl
steel



Softgripschlauch
soft grip

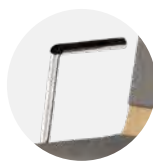

Massivholz
wood



1



2



3

- 1 Ungepolstert mit Armlehne · without upholstery with armrest
- 2 Sitz- und Rückenpolster · seat and backrest upholstered
- 3 Schale mit Vorpolyer mit Armlehne · fully upholstered front with armrest
- 4 Schale mit Vollpolyer mit Armlehne · fully upholstered shell with armrest

BLAQ WOOD OFFICE CHAIR

Dank des höhenverstellbaren BLAQ wood Office Chair wird ein langer Büroalltag ergonomisch angenehm. Das polierte, 5-strahlige Fußkreuz mit Rollen verleiht dem puristischen Drehsessel darüber hinaus sein exklusives Erscheinungsbild und macht ihn zum wahren Eye-Catcher.

Thanks to the height-adjustable BLAQ wood Office Chair, a long day at the office day is no longer a strain on the body. The polished, five-star base with casters helps to give the puristic swivel chair its exclusive look, making it a genuine eye-catcher.

BLAQ WOOD OFFICE CHAIR



810-965 540-585 550 440-565 9,1-12,5 0



4

Gestell

5-strahliges Fußkreuz mit Rollen
Aluminiumdruckguss poliert,
Schalenaufnahme Stahl
schwarz pulverbeschichtet

Sitzfläche

Formholz
Lack | Beize | Holzfurnier | Schichtstoff
gemäß Hauskollektion

Mechanik

115 mm höhenverstellbare Drehfeder,
Federbereich ca. 20 mm

Optionen

Gestell pulverbeschichtet
schwarz RAL 9005, Feinstruktur

Preis

ab EUR 419,-

frame

5-star base with castors,
die-cast aluminum, polished,
shell fixation made of
black powder-coated steel

seat

plywood
varnish | stain | wood veneer | laminate
according to house collection

mechanics

115 mm height-adjustable torsion spring,
spring range ca. 20 mm

options

frame powder-coated
RAL 9005 microstructure

price

from EUR 419,-

ARMLEHNE . ARM REST



Stahl
steel



Softgripschlauch
soft grip

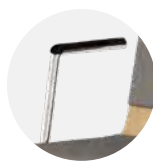

Massivholz
wood



1



2



3

- 1 Schale schwarz mit Armlehne | Gestell Chrom · shell black with arm rest | frame chrome
- 2 Schale weiß mit Sitzpolster | Gestell Chrom · shell white with seat upholstery | frame chrome
- 3 Vollpolster | Gestell Chrom · fully upholstered | frame upholstered
- 4 Schale himmelblau | Gestell Chrom · shell sky blue | frame chrome

BLAQ 468

Mit der ergonomisch geformten 3D-Kunststoffschale bringt „BLAQ 468“ Stabilität, Komfort und Eleganz gekonnt zusammen. Das robuste Polyamid verleiht die notwendige Festigkeit sowie stabilen Halt. Ein leichtes Schwingen der Schale sorgt für entspanntes, bequemes Sitzen. Aufgrund ihrer Materialeigenschaften ist das Produkt leicht und gründlich zu reinigen und eignet sich daher für den Einsatz in Bereichen mit hoher Beanspruchung.

With its ergonomically shaped 3D plastic shell, „BLAQ 468“ expertly combines stability, comfort, and elegance. The robust polyamide provides the necessary strength and stability. The shell's slight give ensures relaxed, comfortable sitting. Thanks to its material properties, the product is easy to clean and therefore suitable for areas where it is subjected to heavy use.

BLAQ 468

4

Gestell

Rundstahlrohr 20 x 2 mm | verchromt

KunststoffschalePPGF50 Kern / PPGF15 Hautmaterial,
Oberflächenstruktur**Stapelführungsschiene**Polyamid, schwarz
mit 30 % Glasfaseranteil (PA6 GF30)**Optionen**Gestell pulverbeschichtet
schwarz RAL 9005, Feinstruktur**Zertifizierung**

GS - Geprüfte Sicherheit

Preis

ab EUR 264,-

frame

round steel tube 20 x 2 mm | chrome-plated

plastic shellPPGF50 core / PPGF15 skin material,
surface texture**stacking rail**polyamide, black
with 30 % glass fibers (PA6 GF30)**options**frame powder-coated
RAL 9005 microstructure**certification**

GS – tested safety

price

from EUR 264,-

ARMLEHNE . ARM RESTKunststoff
plasticSoftgripschlauch
soft gripMassivholz
wood

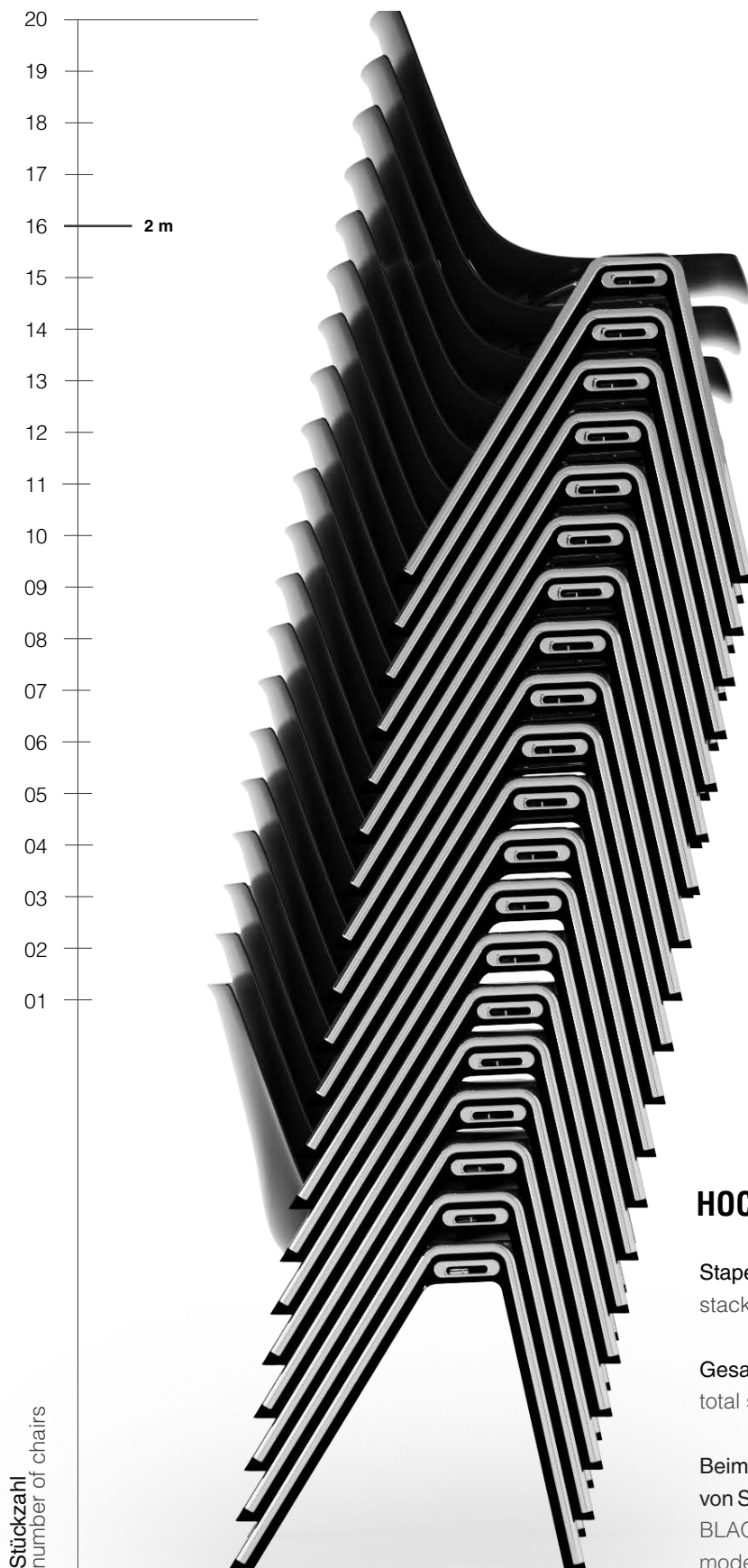

HOCH STAPELN . HIGH STACKING

Stapelabstand: 74 mm
stacking distance: 74 mm

Gesamt-Stapelhöhe 20 Stück: 2.262 mm
total stacking height 20 chairs: 2,262 mm

Beim BLAQ chair ist kombiniertes Stapeln von Stühlen mit und ohne Armlehne möglich. BLAQ chair offers combined stacking of models with and without armrest.

STARK VERBUNDEN STRONG CONNECTED



REIHENVERBINDUNG . GANGING DEVICE



standard · standard



paniksicher · anti-panic

Einfach im Handling und dank optionaler Paniksicherung nach EN 14703:2007 Option A genormter mechanischer Verbindung für Versammlungsstätten geeignet. · Easy to handle and perfectly apt for venue locations due to optional anti-panic ganging device optional mechanical connection in accordance with the EN 14703:2007 Option A standard.

Dank des modularen Aufbaus der Armlehne lassen sich Stühle und Sessel auch in Kombination aneinanderfügen. Ob mit oder ohne Armlehne, die Reihenverbindung bleibt gleich. Somit ist keine Auszieh-Reihenverbindung notwendig. · Chairs and armchairs can be connected thanks to the modular construction. Whether with or without an armrest, the ganging device remains the same. No extractable ganging device is necessary.

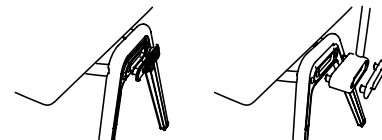

Egal, ob Sie zwei identische Stühle, einen Stuhl ohne Armlehne mit einem Modell mit Armlehne oder auch zwei Armlehnstühle miteinander verketteten möchten – all diese Kombinationen sind möglich. Whether you intend to link two identical chairs, one chair with and one chair without an armrest or two models with armrests – any scenario is possible.

STAPELFÜHRUNGSSCHIENE . STACKING RAIL

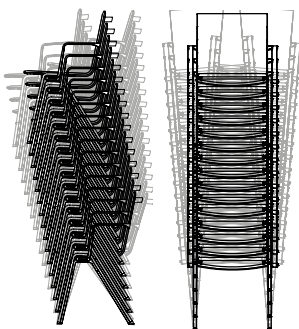

Die sehr elegante Stapelführungsschiene ermöglicht das formschlüssige, leise und materialschonende Senkrecht-Stapeln und erfüllt die EN Norm 16139, nach der ein Stuhlstapel bis zu einer Neigung von 10° in jede Richtung kippbar sein muss – ohne den Halt zu verlieren (bis zu 12 Stühle).

The elegant stacking rail enables vertical stacking in a form-fitting, extremely silent and material-friendly way. At the same time it complies with the EN 16139 standard, according to which a stack of chairs needs to perform a tilting movement in any direction up to an angle of 10° without losing grip (up to 12 chairs).

10° 12 Stühle nach
EN 16139



1



2



3

- 1 Schale weiß | Gestell schwarz · shell white | frame black
- 2 Schale schilfgrün mit Sitzpolster und Armlehne | Gestell Chrom · shell reed green with seat upholstery and arm rest | frame chrome
- 3 Vollpolster | Gestell Chrom · fully upholstered | frame upholstered
- 4 Schale und Gestell schwarz mit Armlehne · shell and frame black with arm rest

BLAQ 469

Robust, flexibel, pflegeleicht: die 3D-Kunststoffschale des BLAQ 469 bringt Schwung in jedes Raumkonzept. Technisches Highlight ist das elegante und moderne Kufengestell. Verschiedene Farben, optionale Armlehnen und die Möglichkeit der Polsterung, entweder des Sitzes oder der gesamten Schale, erhöhen den Gestaltungsspielraum.

Robust, flexible, easy to clean: the BLAQ 469's 3D plastic shell brings any space to life. The technical highlight is the elegant, modern skid-base frame. Various colors, optional armrests, and the option to upholster the seat or the entire shell all add up to a wide range of available designs.

BLAQ 469

**Gestell**

Rundstahlrohr Ø 12 mm | verchromt

Kunststoffschale

PPGF50 Kern / PPGF15 Hautmaterial,
Oberflächenstruktur

Optionen

Gestell pulverbeschichtet
schwarz RAL 9005, Feinstruktur

Zertifizierung

GS - Geprüfte Sicherheit

Preis

ab EUR 242,-

frame

round steel tube Ø 12 mm | chrome-plated

plastic shell

PPGF50 core / PPGF15 skin material,
surface texture

options

frame powder-coated
RAL 9005 microstructure

certification

GS – tested safety

price

from EUR 242,-

REIHENVERBINDUNG . GANGING DEVICE

2 in 1: Gleiter und Reihenverbindung

2 in 1: glider and ganging device

ARMLEHNE . ARM REST

Stahl
steel



Softgripschlauch
soft grip



1



2



3

- 1 Schale schwarz | Gestell Alu poliert · shell black | frame polished aluminum
- 2 Schale himmelblau mit Sitzpolster | Gestell Alu poliert · shell sky blue with seat upholstery | frame polished aluminum
- 3 Vollpolster mit Armlehne | Gestell Alu poliert · fully upholstered with arm rest | frame polished aluminum
- 4 Schale weiß mit Sitzpolster und Armlehne | Gestell Alu poliert · shell white with seat upholstery and arm rest | frame polished aluminum

BLAQ 479

Die 3D-Kunststoffschale des BLAQ 479 ist ergonomisch, pflegeleicht und sehr robust. Aufgrund ihrer Materialeigenschaften ist das Produkt leicht und gründlich zu reinigen und eignet sich daher für den Einsatz in Bereichen mit hoher Beanspruchung wie Gastronomie und Hotellerie. Verschiedene Farben, Polsterungen und Stoffe bieten zahlreiche Gestaltungsmöglichkeiten.

The BLAQ 479's 3D plastic shell is ergonomic, easy to clean, and extremely robust. Thanks to its material properties, the product is easy to clean and therefore suitable for areas where it is subjected to heavy use, such as in restaurants and hotels. Various colors, upholstery, and materials allow for a range of different designs.

BLAQ 479

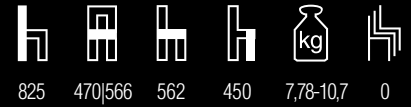

4

Gestell

4-strahliges Fußkreuz
 Aluminiumdruckguss poliert
 Schalenaufnahme Stahl
 schwarz pulverbeschichtet

Kunststoffschale

PPGF50 Kern / PPGF15 Hautmaterial,
 Oberflächenstruktur

Mechanik

Selbstzentrierende Sitz-Drehfeder
 Federbereich ca. 20 mm

Optionen

Gestell | Spannbügel pulverbeschichtet
 schwarz RAL 9005, Feinstruktur

Preis

ab EUR 440,-

frame

4-star base, die-cast aluminum, polished,
 shell fixation made of
 black powder-coated steel

plastic shell

PPGF50 core / PPGF15 skin material,
 surface texture

mechanics

integrated auto-return function
 spring range approx. 20 mm

options

frame | clamp powder-coated
 RAL 9005, microstructure

price

from EUR 440,-

ARMLEHNE . ARM REST

Stahl
 steel



Softgripschlauch
 soft grip



1



2



3

- 1 Ungepolstert | Schale signalrot | Gestell Alu poliert · without upholstery | shell signal red | frame polished aluminum
2 Schale schwarz mit Sitzpolster | Gestell Alu poliert · shell black with seat upholstery | frame polished aluminum
3 Vollpolster | Gestell Alu poliert · fully upholstered | frame polished aluminum
4 Schale schilfgrün mit Armlehne | Gestell schwarz · shell reed green with arm rest | frame black

BLAQ 478

Modern, frech und mit hoher Ergonomie: Das ist der BLAQ 478. Das robuste Polyamid verleiht die notwendige Festigkeit sowie stabilen Halt. Ein leichtes Schwingen der Schale sorgt für entspanntes, bequemes Sitzen. Das polierte, 5-strahlige Fußkreuz mit Rollen bietet Flexibilität in jedem Raumkonzept.

Modern, bold, ergonomic: this is the BLAQ 478. The robust polyamide provides the necessary strength and stability. The shell's slight give ensures relaxed, comfortable sitting. The polished, five-star base with casters ensures flexibility in any space.

BLAQ 478



770-895 470|566 580 395-520 8,62-11,54 0



4

Gestell

5-strahliges Fußkreuz mit Rollen
 Aluminiumdruckguss poliert,
 Schalenaufnahme Stahl
 schwarz pulverbeschichtet

Kunststoffschale

PPGF50 Kern / PPGF15 Hautmaterial,
 Oberflächenstruktur

Mechanik

115 mm höhenverstellbare Drehfeder,
 Federbereich ca. 20 mm

Optionen

Gestell pulverbeschichtet
 schwarz RAL 9005, Feinstruktur

Preis

ab EUR 440,-

frame

5-star base with castors,
 die-cast aluminum, polished,
 shell fixation made of
 black powder-coated steel

plastic shell

PPGF50 core / PPGF15 skin material,
 surface texture

mechanics

115 mm height-adjustable torsion spring,
 spring range ca. 20 mm

options

frame powder-coated
 RAL 9005 microstructure

price

from EUR 440,-

ARMLEHNE . ARM REST

Stahl
 steel



Softgripschlauch
 soft grip





FARBE BEKENNEN . SHOW YOUR COLORS

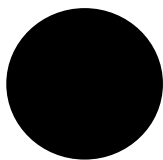

1

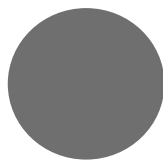

2



3



4



5

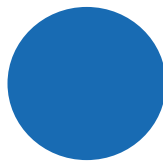

6

- 1 Schwarz · black
- 2 Schiefergrau · slate gray
- 3 Weiß · white
- 4 Signalrot · signal red
- 5 Schilfgrün · reed green
- 6 Himmelblau · sky blue

Weitere Farben ab einer Abnahmemenge von 500 Stück auf Anfrage möglich.

From a purchase quantity of 500 pieces, further colors are available upon request.



1



2

BLAQ LOUNGE

Zeitgemäß, stilvoll und elegant: Der BLAQ Lounge. Seine hohe Rückenlehne sorgt für herausragenden Sitzkomfort und ist dank der wellenförmigen Polsterung sehr bequem und komfortabel. Zudem hinterlässt der integrierte Rückholmechanismus die Schale stets optimal positioniert. Das polierte Sternfuß-Gestell im Zusammenspiel mit zahlreichen Polstervarianten macht den Lounge-Sessels zum wahren Eye-Catcher.

Contemporary, stylish, elegant: the BLAQ Lounge. Its high backrest makes it a joy to sit on and, with its wavelike padding, ensures outstanding comfort. In addition, the integrated return mechanism means the shell is always ideally positioned. The polished star-base frame together with numerous upholstery options make this lounge chair a true eye-catcher.

BLAQ LOUNGE



820 590|665 725 450 11,8-13,1 0

Gestell

Aluminiumdruckguss, poliert
Schalenaufnahme schwarz
gepulvert RAL 9005 Feinstruktur
mit integrierter Autoreturn-Funktion

Polsterung

Sitz: 30 mm
Rücken: 20 mm

Armlehne

Aluminiumdruckguss, poliert

Optionen

Fußkreuz pulverbeschichtet
schwarz RAL 9005, Feinstruktur

Preis

ab EUR 635,-

frame

die-cast aluminum, polished
shell fixation black
powder-coated RAL 9005 microstructure
integrated auto-return function

upholstery

seat: 30 mm
back: 20 mm

armrest

die-cast aluminum, polished

options

die-cast powder-coated
RAL 9005 microstructure

price

from EUR 635,-

- 1 BLAQ Lounge mit Armlehne · BLAQ Lounge with armrest
2 BLAQ Lounge ohne Armlehne · BLAQ Lounge without armrest

ARKETTO 150



Schwarz gebeizte Schale | Gestell aus Stahlrohr, verchromt
black stained shell | frame made of chrome-plated steel tube



ARKETTO 150

Eine besonders harmonische Lösung der Reihenverkettung offenbart sich im Stahlrohrstuhl arketto. Die Armlehnen greifen in Form des Yin-Yang-Zeichens ineinander. Dadurch lassen sich die Stühle schnell und unkompliziert übereinander hängen, im Nu ist eine Hallenbestuhlung eingerichtet. Auch als Solitärstuhl macht arketto eine hervorragende Figur.

A particularly elegant creation of an armrest ganging device can be found within the tubular steel chair arketto. Two components shaped like the yin-and-yang symbol interlock and provide a reliable link. As a result arketto provides fast and easy stacking enabling you to set up a hall seating in no time. Moreover, arketto cuts an excellent figure as a stand-alone chair as well.

ARKETTO 150



1



2



3

-
- 1 Ungepolstert · without upholstery
 - 2 Sitzpolster · seat upholstered
 - 3 Sitz- und Rückenpolster · seat and backrest upholstered
 - 4 Durchgehendes Vorpulster · fully upholstered front
 - 5 Vollpolster mit no.e · fully upholstered with no.e

AUSFÜHRUNG . DESIGN

Die Sitzmöbel sind in vielen verschiedenen Farben, Materialien und Veredelungen erhältlich. Für die Polsterung stehen zahlreiche Stoffe, Leder und Kunstleder zur Verfügung.

The seating furniture is available in various colors, materials and finishings. Several fabrics, leathers and artificial leathers can be chosen for upholstery.

ARKETTO 150



870 560 520 450 | 460 7-8,5 10-12



4



5

ARMLEHNEN. ARMRESTS

Kunststoff 150
plasticHolz 151 Buche
wood beech

SCHALEN . SHELLS



150



151

Schalenkonturen
frei wählbar
free choice of
shell contours**Gestell**Rundstahlrohr
verchromt | polyamidbeschichtet
gemäß Hauskollektion**Schale**Formholz
Lack | Beize | Holzfurnier | Schichtstoff
gemäß Hauskollektion**Verkeittungselement**Aluminium
kugelgestrahlt | verchromt**Zertifizierung**

GS – Geprüfte Sicherheit

Preis

ab EUR 308,-

frameround steel tube
chrome-plated | polyamide-coated
according to house collection**shell**molded plywood
varnish | stains | wood veneer | laminate
according to house collection**ganging device**aluminum
shot-blasted | chrome-plated**certification**

GS – tested safety

price

from EUR 308,-

ARKETTO 150



STAPELUNG . STACKING

Stapelabstand: 40-55 mm
stacking distance: 40-55 mm

Gesamt-Stapelhöhe
12 Stühle, Schale 150: 1500 mm
10 Stühle, Schale 151: 1390 mm

total stacking height
12 chairs, shell 150: 1500 mm
10 chairs, shell 151: 1390 mm



arketto mit Schreibrtablet | arketto with writing tablet



INTELLIGENTE VERKETTUNG INTELLIGENT GANGING DEVICE



HARMONISCHE VERBINDUNG
ELEGANT CONNECTION



SCHNELLE, UNKOMPLIZIERTE VERKETTUNG
FAST AND SIMPLE GANGING



ZWEI BAUTEILE GREIFEN INEINANDER...
TWO INTERLOCKING COMPONENTS CONNECT...

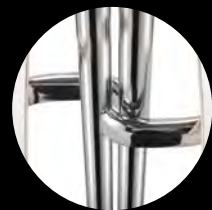

...UND VERBINDEN VORDERFUSSBÜGEL
UND ARMLEHNENBÜGEL.
...FRONT LEG AND ARMREST.

ARKETTO 155



Schale mit HPL belegt | Gestell aus Stahlrohr, verchromt
shell with HPL | frame made of steel tube, chrome-plated



ARKETTO 155

Ob als SolitÄrlöung oder Hallenbestuhlung, der arketto 155 macht optisch nicht nur eine gute Figur, sondern überzeugt vorallem durch seine stabile und innovative Reihenverkettung. Die Fußgestelle greifen ineinander, wodurch sich die Stühle schnell und unkompliziert miteinander verbinden lassen.

Whether used singly or for mass seating, the arketto 155 is both an attractive piece of furniture and extremely practical thanks to its stable, innovative row linking capabilities. The bases interlock, allowing the chairs to be linked quickly and easily.

ARKETTO 155



1



2



3

-
- 1 Ungepolstert · without upholstery
 - 2 Sitzpolster · seat upholstered
 - 3 Sitz- und Rückenpolster · seat and backrest upholstered
 - 4 Durchgehendes Vorpolster · fully upholstered front
 - 5 Vollpolster · fully upholstered

AUSFÜHRUNG . DESIGN

Die Sitzmöbel sind in vielen verschiedenen Farben, Materialien und Veredelungen erhältlich. Für die Polsterung stehen zahlreiche Stoffe, Leder und Kunstleder zur Verfügung.

The seating furniture is available in various colors, materials and finishings. Several fabrics, leathers and artificial leathers can be chosen for upholstery.

ARKETTO 155



820 | 850 556 555 455 | 475 6,8-9,1 15



4



5

Gestell

Rundstahlrohr 18 x 2 mm
verchromt | polyamidbeschichtet
gemäß Hauskollektion

Schale

Formholz
Lack | Beize | Holzfurnier | Schichtstoff
gemäß Hauskollektion

Optionen

Reihenverbindung mittels
Gestellverkettung

Zertifizierung

GS – Geprüfte Sicherheit

Preis

ab EUR 257,-

frame

round steel tube 18 x 2 mm
chrome-plated | polyamide-coated
according to house collection

shell

molded plywood
varnish | stains | wood veneer | laminate
according to house collection

Optionen

Reihenverbindung mittels
Gestellverkettung

certification

GS – tested safety

price

from EUR 257,-

SCHALEN . SHELLS



155 | H 820 mm



156 | H 850 mm

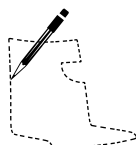

Schalenkonturen
frei wählbar
free choice of
shell contours

ARKETTO 155

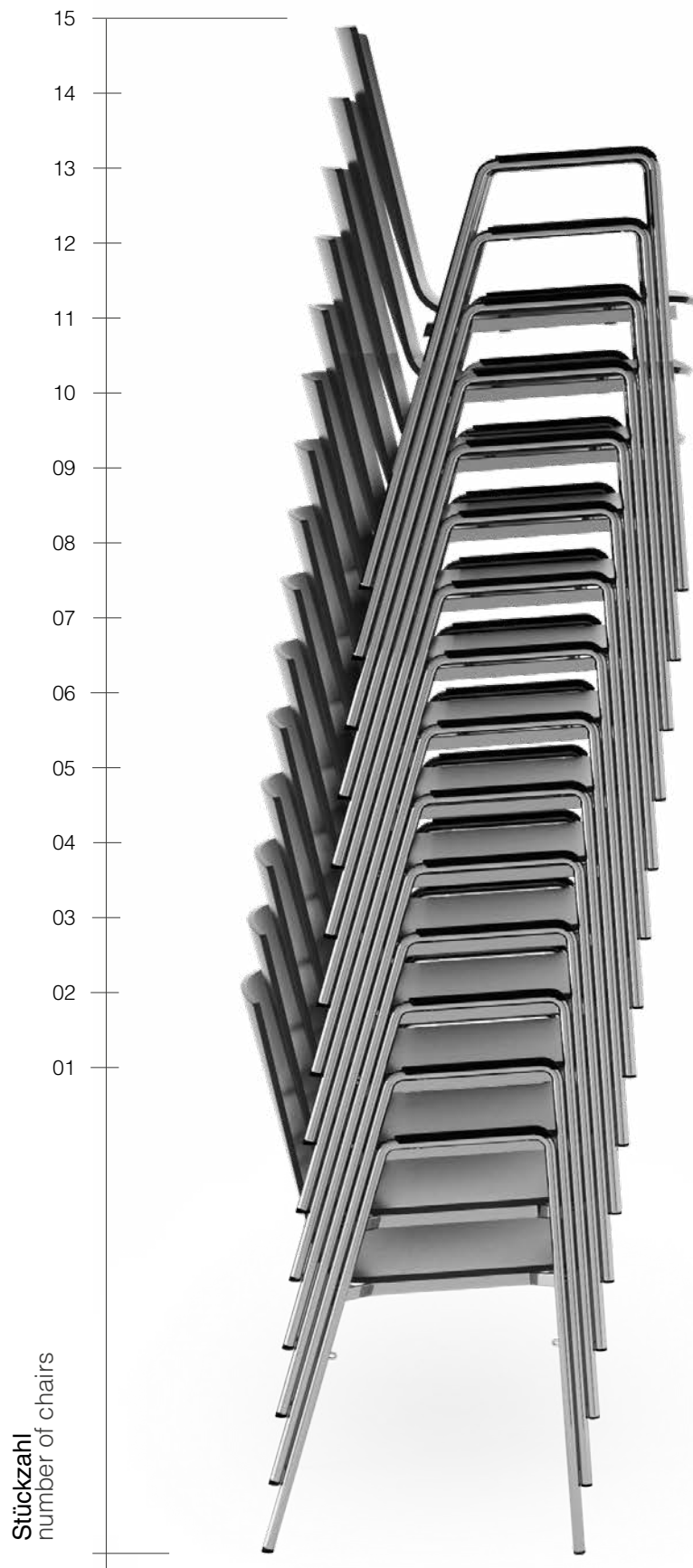

STAPELUNG . STACKING

Stapelabstand: 105 mm
stacking distance: 105 mm

Gesamt-Stapelhöhe
15 Stühle, 2282 mm

total stacking height
15 chairs, 2282 mm



Ösen an den Stuhlbeinen
ermöglichen ein stabiles und
sicheres Stapeln.

Eyelets on the chair legs ensure
stable and safe stacking.

ARMLEHNEN. ARMRESTS



Füße und Armlehnenbügel als durchgehendes Seitenteil
 Armlehnenauflage geradlinig, Kunststoff schwarz, verdeckt
 Feet and armrest bracket as a continuous side panel.
 Armrest support straight, black plastic, concealed.



VERKETTUNG

GS-geprüfte paniksichere Verkettung

GANGING DEVICE

GS-tested and panic-proof



Verkettung: Stuhl hochheben, Stuhlbeine
 ineinanderschieben und nach hinten kippen

Linking: raise the chair, slide the legs
 into each other, and tilt back

HARMONISCHE VERBINDUNG

ELEGANT CONNECTION



Verbindung an den Fußgestellen:
 Gestelle greifen ineinander

Base connection: frames interlock

VERKETTUNG LÖSEN

RELEASE LINK



Stuhl anheben, nach vorn
 kippen und hochheben

Raise the chair, tilt forward, and lift

ATICON



2D-Schale mit HPL belegt | Gestell aus Stahlrohr, verchromt
2D shell with HPL | frame made of steel tube, chrome-plated



ATICON

Den Schalenstuhl aticon gibt es mit verschiedenen Sitzschalen sowie mit diversen Polster- und Armlehnenvarianten. Der geringe Rohrdurchmesser des Stahlrohrs sorgt für das filigrane Erscheinungsbild. Durch die optionale Reihenverkettung eignet sich aticon auch für Großveranstaltungen. Die enge Stapelung ermöglicht eine geringe Stapelhöhe. Für aticon stehen neben klassischen 2D- auch ergonomisch geformte 3D-Schalen zur Auswahl.

The shell chair aticon presents itself with diverse shell forms as well as various seat covers and armrest variants. A smaller tube diameter results in a delicate, light appearance. Due to the optional ganging device aticon is perfectly apt for major events. Its space-saving design assures a tight stacking and guarantees a minimum stacking height. Besides classic 2D shells, ergonomic 3D shells may be chosen for aticon.

ATICON



1



2



3

-
- 1 Ungepolstert, mit Armlehnen · without upholstery, with armrests
 - 2 Sitzpolster · seat upholstered
 - 3 Sitz- und Rückenpolster · seat and backrest upholstered
 - 4 Durchgehendes Vorpilster · fully upholstered front
 - 5 Vollpolster · fully upholstered

ARMLEHNEN. ARMRESTS



Stahl
steel



Massivholz
solid wood



Softgripschlauch
soft grip tube

ATICON



830-870 490-560 540-550 460 | 470 5,1-7,1 10



4



5

Gestell

Rundstahlrohr
verchromt | polyamidbeschichtet
gemäß Hauskollektion

Schale

Formholz
Lack | Beize | Holzfurnier | Schichtstoff
gemäß Hauskollektion

Zertifizierung

GS – Geprüfte Sicherheit | Quality Office

Preis

ab EUR 240,-

frame

round steel tube
chrome-plated | polyamide coated
according to house collection

shell

molded plywood
varnish | stain | wood veneer | laminate
according to house collection

certification

GS – tested safety | Quality Office

price

from EUR 240,-

SCHALEN . SHELLS**165** | H 845 mm**166** | H 830 mm**25** | H 870 mm

— 3D-Schalen | 3D shells —

2D-Schalen | 2D shells



Schalenkonturen
frei wählbar
free choice of
shell contours

ATICON



1



2



3

- 1 Ungepolstert · without upholstery
- 2 Sitzpolster · seat upholstered
- 3 Sitz- und Rückenpolster · seat and backrest upholstered
- 4 Durchgehendes Vorpolster · fully upholstered front
- 5 Vollpolster · fully upholstered

BARHOCKER . BARSTOOL

Der stapelbare aticon Barhocker vereint elegantes Design mit solider Stabilität. Sein filigranes Erscheinungsbild verdankt er vor allem seinen formschön geschwungenen Beinen. Die Farb- und Formgebungs- sowie Polstervariationen der Sitzschale können dem individuellen Raumkonzept angepasst werden.

Not only is the aticon barstool stackable, it also combines elegant design with an extreme stability. Due to its gently curved leg design the barstool gets a filigree, modern look. aticon is an ideal solution for many room situations thanks to the wide range of colors, shapes and upholsteries available.

ATICON



910 | 1080 485 495-510 820 6,7-7,5 7



4



5

Gestell

Stahlrohr
verchromt | polyamidbeschichtet
gemäß Hauskollektion

Schale

Formholz
Lack | Beize | Holzfurnier | Schichtstoff
gemäß Hauskollektion

Zertifizierung

GS – Geprüfte Sicherheit

Preis

ab EUR 326,-

frame

steel tube
chrome-plated | polyamide coated
according to house collection

shell

molded plywood
varnish | stain | wood veneer | laminate
according to house collection

certification

GS – tested safety

price

from EUR 326,-

SCHALEN . SHELLS

12 | H 910 mm



13 | H 1080 mm



14 | H 910 mm



15 | H 1080 mm

2D-Schalen | 2D shells



17 | H 1080 mm



18 | H 1080 mm



Schalenkonturen
frei wählbar
free choice of
shell contours

— 2D-Schalen | 2D shells —

ATLANTA SERIE



Schale mit CPL belegt, schwarz | Gestell aus Stahlrohr, verchromt
shell with CPL, black | frame made of steel tube, chrome-plated



ATLANTA

atlanta ist ein echter Klassiker, ob als Vierfußstuhl oder als Freischwinger. Große Variationsvielfalt und ein hervorragendes Preis-Leistungs-Verhältnis. Die Formholzschaale kann (deck-)lackiert, gebeizt oder mit Schichtstoff belegt werden und eröffnet damit ein breites Gestaltungsspektrum. Die Stapelbarkeit sowie die optionale Reihenverbindung machen atlanta zum idealen Stuhl für Mehrzweckhallen, Veranstaltungsräume, Schulen und Cafeterien.

Whether as four-legged chair or as cantilever chair: atlanta is a veritable design classic. A huge variety of designs and an outstanding price-performance ratio. The molded wooden shell can be varnished, stained, or coated with laminate and thus offers a wide range of design choices. atlanta can be stacked easily and contains the option of a ganging device, which makes this chair the ideal solution for multi-purpose halls, event premises, schools and their cafeterias.



1



2



3

- 1 Ungepolstert · without upholstery
- 2 Sitzpolster · seat upholstered
- 3 Sitz- und Rückenpolster · seat and backrest upholstered
- 4 Durchgehendes Vorpolster · fully upholstered front
- 5 Vollpolster mit no.e · fully upholstered with no.e

ATLANTA 450

Der Vierfußstuhl atlanta erfuhr in seiner Weiterentwicklung eine formale Verfeinerung, wodurch atlanta 450 deutlich filigraner wirkt als seine Vorgänger. Die 10 mm dünne, neunfach verleimte Sitzschale ermöglicht komfortables, ergonomisches Sitzen. Die besonders hohe Stapelung von bis zu 20 Stühlen ist ein weiterer Pluspunkt. Mit ihrem großen Farb- und Formenreichtum passen sich die Stühle vielen Raumsituationen an.

atlanta experienced a formal refinement in design that led to the development of atlanta 450, an evolutionary process that left the chair significantly more filigree. The 10 mm thin shell, crafted from nine laminated layers, offers ergonomic seating comfort. The extraordinary stacking capacity of up to 20 chairs is an additional benefit. The chair serves as an ideal solution for many room situations thanks to the wide range of colors and shapes available.

ATLANTA 450



845-890 501-570 550 460|470 5,8-8,2 15-20



4



5

Gestell

Rundstahlrohr
verchromt | polyamidbeschichtet
nach Hauskollektion

Schale

Formholz
Lack | Beize | Holzfurnier | Schichtstoff
gemäß Hauskollektion

Zertifizierung

GS – Geprüfte Sicherheit | Quality Office

Preis

ab EUR 138,-

frame

round steel tube
chrome-plated | polyamide coated
according to house collection

shell

plywood
varnish | stain | wood veneer | laminate
according to house collection

certificates

GS – tested safety | Quality Office

price

from EUR 138,-

SCHALEN . SHELLS

495 | H 845 mm



496 | H 865 mm



497 | H 870 mm

495/1 | H 880 mm 496/1 | H 890 mm



Schalenkonturen frei wählbar
free choice of shell contours

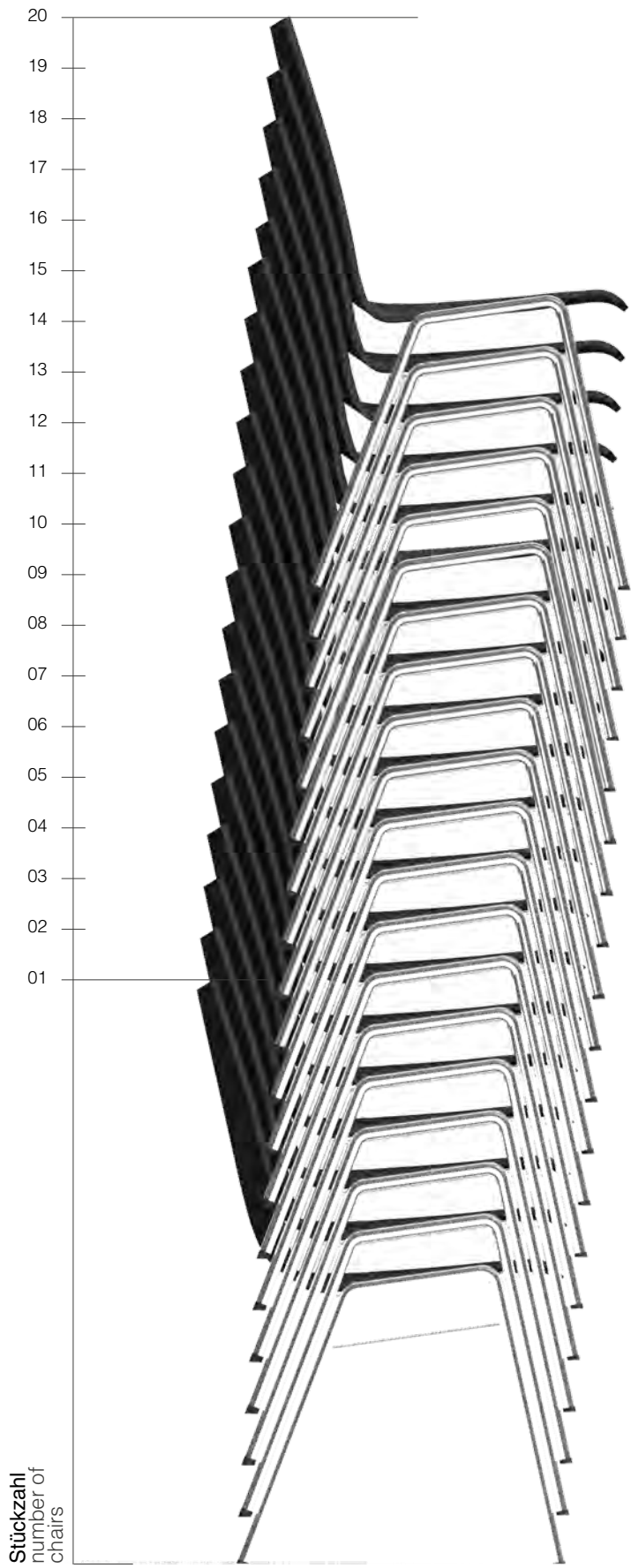

STAPELUNG . STACKING

Stapelabstand: 65 - 69 mm
stacking distance: 65 - 69 mm

Gesamt-Stapelhöhe 20 Stück: 2350 mm
total stacking height 20 chairs: 2350 mm

ATLANTA 450



ARMLEHNEN . ARMRESTS



Stahl
steel



Massivholz
solid wood



Softgripschlauch
soft grip tube

-
- 1 Armlehne | armrest
 - 2 Schreibtislar | writing tablet
 - 3 Stapelsteg mit intuitiver Krallen-Reihenverbindung
stacking device with intuitive claw ganging device
 - 4 Stapelsteg mit Reihenverbindung 'Elegance'
stacking device with ganging device 'elegance'

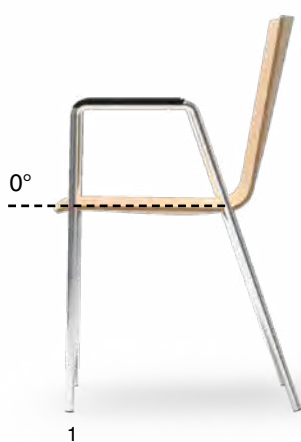

1



2



3

- 1 Ungepolstert · without upholstery
- 2 Sitzpolster · seat upholstered
- 3 Sitz- und Rückenpolster · seat and backrest upholstered
- 4 Durchgehendes Vorpolster · fully upholstered front
- 5 Vollpolster · fully upholstered

ATLANTA 452

Der Vierfußstuhl atlanta wird durch ein weiteres Modell ergänzt. Der schlichte und zeitlose Stahlrohrstuhl mit geschlossener Armlehne ist optimal für den Care-Bereich geeignet. Neben sehr hohem Sitzkomfort, sorgt die auf 0° angepasste Sitzneigung für einfacheres Aufstehen. Die Formholzschaale kann (deck-)lackiert, gebeizt oder mit HPL belegt werden und eröffnet damit ein breites Gestaltungsspektrum.

The atlanta four-legged chair is joined by a further model. The understated, timeless tubular steel chair with solid armrest is ideal for use in care settings. In addition to being very comfortable, the seat angle has been adjusted to 0° to make it easier to stand up. The molded wood shell can be (top-)varnished, stained, or covered with HPL, thus opening up a wide range of design options.

ATLANTA 452



860 510 540 455-465 6,7-7,1 5



4



5

Gestell

Rundstahlrohr
verchromt | polyamidbeschichtet
nach Hauskollektion

Schale

Formholz
Lack | Beize | Holzfurnier | Schichtstoff
gemäß Hauskollektion
Sitzfläche horizontal, Sitzneigung 0°

Preis

ab EUR 241,-

frame

round steel tube
chrome-plated | polyamide coated
according to house collection

shell

plywood
varnish | stain | wood veneer | laminate
according to house collection
Seat horizontal, seat inclination 0°

price

from EUR 241,-

ARMLEHNEN . ARMRESTS

Kunststoff
plastic



Massivholz
solid wood

SCHALEN . SHELLS

466 | H 860 mm



467 | H 890 mm



Schalenkonturen frei wählbar
free choice of shell contours



Himmelblau
sky blue



Schilfgrün
reed green



Zitrone
lemon



Silber
silver



Schiefergrau
slate grey



Schwarz
black

ATLANTA 456

atlanta 456 ist die junge Version des Stapelstuhl-Klassikers – frech, trendig, eben einfach anders. Blickfang ist die pflegeleichte, stoßfeste Polypropylen-Schale, die mit ihrer elegant geschwungenen Form, ihrer außergewöhnlichen Oberflächenkombination mit matter Vorderseite und hochglänzender Rückseite und nicht zuletzt mit einer großen Farbauswahl gleich mehrfach punktet.

atlanta 456 is the youthful version of the stacking chair classic – fresh, trendy, simply different. The easy-care, impact-resistant polypropylene shell is a genuine eye-catcher, impressing with its elegantly curved form, its unusual combination of matte front and high-gloss back finishes and last but not least with the wide range of colors available.

ATLANTA 456



825

500

550

470

6,3

15



Signalrot
signal red



Weiß
white

FARBEN . COLORS

Die Schalen sind in 8 Farben erhältlich.

The shells are available in 8 different colors.

Ungepolstert · not upholstered

Sitzpolster · seat upholstered

Schale

Polypropylen

Vorderseite matt, Rückseite hochglänzend

Gestell

Rundstahlrohr

verchromt | polyamidbeschichtet

gemäß Hauskollektion

mit Stapelsteg oder mit Reihenverbindung

Zertifizierung

GS – Geprüfte Sicherheit | Quality Office

Preis

ab EUR 148,-

shell

polypropylene

textured front, high-gloss back

frame

round steel tube

chrome-plated | polyamide-coated

according to house collection

with stacking bar or with ganging device

certification

GS – tested safety | Quality Office

price

from EUR 148,-



1



2



3

- 1 Ungepolstert · without upholstery
- 2 Sitzpolster · seat upholstered
- 3 Sitz- und Rückenpolster · seat and backrest upholstered
- 4 Durchgehendes Vorpolster · fully upholstered front
- 5 Vollpolster · fully upholstered

ATLANTA 50

Der Stapelstuhlklassiker atlanta 50 schafft durch seine drei verschiedenen Schalenformen Individualität und Vielfalt und überzeugt gleich vierfach in Qualität, Preis, Sitzkomfort und Funktionalität. Zahlreiche Farb- und Polstervarianten sorgen für hohen Individualisierungsgrad. Die atlanta Gestellverbindung erfolgt durch induktives Schmelzschweißverfahren, somit gibt es weder Schweißnähte noch unschönen sichtbaren Materialauftrag.

atlanta 50, our stacking chair classic, offers both individuality and variety due to three different shell forms and convinces in terms of quality, price and functionality. In addition, numerous color and upholstery variants are possible, which contribute to the high degree of customization. The atlanta frame component parts are induction fusion-welded to leave neither burrs nor unsightly seams due to excess welding material.

ATLANTA 50



880 510-640 560 460 | 470 5,2-6,7 10

Gestell

Rundstahlrohr \varnothing 18 x 2 mm
verchromt | polyamidbeschichtet
gemäß Hauskollektion

Schale

Formholz
Lack | Beize | Holzfurnier | Schichtstoff
gemäß Hauskollektion

Zertifiziert

GS – Geprüfte Sicherheit | Quality Office

Preis

ab EUR 132,-



4



5

frame

round steel tube \varnothing 18 x 2 mm
chrome-plated | polyamide-coated
according to house collection

shell

plywood
varnish | stain | wood veneer | laminate
according to house collection

certificates

GS – tested safety | Quality Office

price

ab EUR 132,-

ARMLEHNEN . ARMRESTS



36

SCHALEN . SHELLS



40/41



59



79



Schalenkonturen frei wählbar
free choice of shell contours



1



2



3

- 1 Ungepolstert · without upholstery
- 2 Sitzpolster · seat upholstered
- 3 Sitz- und Rückenpolster · seat and backrest upholstered
- 4 Durchgehendes Vorpolster · fully upholstered front
- 5 Vollpolster · fully upholstered

ATLANTA 55

Ein echter Klassiker ist der Vierfußstuhl atlanta. Große Variationsvielfalt und ein hervorragendes Preis-Leistungs-Verhältnis – dafür steht der atlanta Schalenstuhl bereits seit Jahren. Die Formholzschaale kann (deck-)lackiert, gebeizt oder mit HPL belegt werden und eröffnet damit ein breites Gestaltungsspektrum. Die Stapelbarkeit sowie die optionale Reihenverbindung machen atlanta zum idealen Stuhl für Mehrzweckhallen und Veranstaltungsräume.

The four-legged chair atlanta is a veritable design classic. A huge variety of designs and an outstanding price-performance ratio have been its characteristics for years. The molded wooden shell can be lacquered, stained, or coated with HPL and thus offers a wide range of design choices. atlanta can be stacked easily and contains the option of a ganging device, which makes this chair the ideal solution for multi-purpose halls and event premises.

ATLANTA 55



880 510-640 560 460 | 470 5,2-6,7 10



4



5

Gestell

Rundstahlrohr
verchromt | polyamidbeschichtet
gemäß Hauskollektion
mit Stapelsteg

Schale

Formholz
Lack | Beize | Holzfurnier | Schichtstoff
gemäß Hauskollektion

Zertifiziert

GS – Geprüfte Sicherheit Quality Office

Preis

ab EUR 144,-

frame

round steel tube
chrome-plated | polyamide-coated
according to house collection
with stacking bar

shell

plywood
varnish | stain | wood veneer | laminate
according to house collection

certificates

GS – tested safety | Quality Office

price

ab EUR 144,-

ARMLEHNEN. ARMRESTS

55

SCHALEN . SHELLS

40



59



71



79



Schalenkonturen frei wählbar
free choice of shell contours



1



2



3

- 1 Ungepolstert · without upholstery
- 2 Sitzpolster · seat upholstered
- 3 Sitz- und Rückenpolster · seat and backrest upholstered
- 4 Durchgehendes Vorpilster · fully upholstered front
- 5 Vollpolster · fully upholstered

ATLANTA 66 | 67

Der Freischwinger der atlanta Reihe ist sowohl mit Armlehnen (atlanta 67) als auch ohne Armlehnen (atlanta 66) erhältlich. Die außergewöhnliche Form des soliden Freischwinger-Stahlrohrgestells macht atlanta nicht nur zu einem optischen Hingucker, sondern ermöglicht durch das praktische Einhängen des Stuhls über einen Tisch zudem eine schnelle, effektive Bodenreinigung. Tischkante und -platte werden geschont. Schalen- und Polstervarianten schaffen individuelle Gestaltungsfreiräume.

The cantilever chair of the atlanta range is available with armrest (atlanta 67) or without (atlanta 66). The extraordinary design of the solid steel tube frame turns atlanta into a real eye-catcher and facilitates a rapid, effective cleaning of floors due to the convenient hooking of the chair onto a table. Table edges and table tops are treated gently. Numerous models of shells and upholstery provide creative freedom for design..

ATLANTA 66 | 67



870 540 590 460 | 470 5,8-8,7 8-10



4



5

Gestell

atlanta 66: Freischwinger ohne Armlehnen

atlanta 67: Freischwinger mit Armlehnen

Rundstahlrohr

verchromt | polyamidbeschichtet

gemäß Hauskollektion

Schale

Formholz

Lack | Beize | Holzfurnier | Schichtstoff

gemäß Hauskollektion

Zertifizierung

GS – Geprüfte Sicherheit | Quality Office

Preis

ab EUR 183,-

frame

atlanta 66: cantilever chair without armrests

atlanta 67: cantilever chair with armrests

round tube steel

chrome-plated | polyamide-coated

according to house collection

shell

plywood

varnish | stain | wood veneer | laminate

according to house collection

certification

GS – tested safety | Quality Office

price

from EUR 183,-

ARMLEHNEN. ARMRESTS

67

SCHALEN . SHELLS

40



59



79

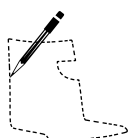

Schalenkonturen frei wählbar
free choice of shell contours

BONNIE



Gestell Eiche | Rücken mit Griffbügel
frame oak | back with handle bar



BONNIE

Minimalismus, Eleganz und Komfort vereinen sich in diesen hochwertigen Sitzmöbeln aus massivem Holz. Ursprungsgedanke der Kollektion war, eine markante sowie eine geschwungene Gestaltung in einer einzigen Stuhlserie zu vereinen. Unterschiedliche Rückenformen, verschiedene Polstervarianten und zahlreiche Farben sorgen für individuelle Gestaltungsmöglichkeiten.

Minimalism, elegance and seating comfort come together in these premium chairs made of solid wood. The original idea of the collection aimed at uniting a striking, rather male design with a curved, rather feminine approach within a single series of chairs. Different back versions, various choices of upholstery as well as numerous colors offer countless possibilities when it comes to design options.

BONNIE



1



2



3

-
- 1 Ungepolstert · without upholstery
 - 2 Sitzpolster · seat upholstered
 - 3 Sitz- und Rückenpolster · seat and backrest upholstered
 - 4 Vollpolster · fully upholstered



In schwerlastzertifizierter Ausführung erhältlich.
Available in heavy duty certified version.

ARMLEHNEN. ARMRESTS



Massivholz auf Gehrung
(Mikroverzinkung) mit
Vorderfuß
solid wood mitred with
front leg (micro joint)



Abgerundete Arm-/
Rückenlehne
rounded armrest/
backrest

BONNIE



810|870 490|580 560-600 460|480 6,1-8 5



4

Gestell

Buche massiv | Eiche massiv
Lack | Beize gemäß Hauskollektion

Sitz

Formholz
Lack | Beize gemäß Hauskollektion

Rücken

Formholz | Massivholz
Lack | Beize gemäß Hauskollektion

Zertifizierung

EN 16139

Preis

ab EUR 266,-

frame

solid beech
varnish | stains according
to house collection

seat

plywood
varnish | stains according
to house collection

backrest

plywood | solid wood stains
according to house collection

certification

EN 16139

price

from EUR 266,-

RÜCKEN . BACKRESTS

383 | H 810 mm



384 | H 810 mm



385 | H 870 mm



385 | H 870 mm



387 | H 870 mm



388 | H 870 mm

BONNIE HOCHLEHNER . HIGH-BACK CHAIR



1



2



3

-
- 1 **Ungepolstert** · without upholstery
 - 2 **Sitzpolster** · seat upholstered
 - 3 **Sitz- und Rückenpolster** · seat and backrest upholstered
 - 4 **Vollpolster** · fully upholstered
 - 5 **Hocker ungepolstert** · foot stool without upholstery

ARMLEHNEN. ARMRESTS



**Massivholz auf Gehrung
(Mikroverzinkung) mit
Vorderfuß**
solid wood mitred with
front leg (micro joint)



**Abgerundete Arm-/
Rückenlehne**
rounded armrest/
backrest

BONNIE 384

1000 490|580 560-600 460|480 8,5 5



4



5

Gestell

Buche massiv | Eiche massiv
Lack | Beize gemäß Hauskollektion

Sitz

Formholz
Lack | Beize gemäß Hauskollektion

Rücken

Formholz | Massivholz
Lack | Beize gemäß Hauskollektion

Zertifizierung

EN 16139

Preis

ab EUR 286,-

frame

solid beech
varnish | stains according
to house collection

seat

plywood
varnish | stains according
to house collection

backrest

plywood | solid wood
stains according to house collection

certification

EN 16139

price

from EUR 286,-

RÜCKEN . BACKRESTS

390 | H 1000 mm



391 | H 1000 mm



392 | H 1000 mm



393 | H 1000 mm

CLYDE



Buche decklackiert, schwarz matt
beech, matte black varnish



CLYDE

Minimalistisch und markant: das ist die Clyde-Serie. Das Gestell aus massivem Holz sorgt nicht nur für hohe Stabilität sondern macht die markanten Produkte auch zu einem absoluten Eye-Catcher in jedem Raum. Verschiedene Massivhölzer und diverse Farben stehen zur Verfügung, um die Produkte individuell nach Wunsch zu gestalten. Die Clyde-Serie bestehend aus Vierfußstuhl, Barhocker, Bank oder Loungesessel kann um den passenden Tisch ergänzt werden.

Minimalist for maximum effect: the Clyde series. The solid wood frame not only ensures stability; it also makes the striking products absolute eye-catchers, no matter where they're used. Various solid woods and colors are available to customize the products as desired. The Clyde series, consisting of a four-legged chair, bar stool, bench, or lounge chair can be combined with a matching table.

CLYDE



1



2



3

-
- 1 **Ungepolstert** · without upholstery
 - 2 **Sitzpolster** · seat upholstered
 - 3 **Sitz- und Rückenpolster** · seat and backrest upholstered
 - 4 **Tisch zur Kollektion S. 244** · table to the collection p. 244

ARMLEHNEN. ARMRESTS



Massivholz auf Gehrung
(Mikroverzinkung) mit
Vorderfuß
solid wood mitred with
front leg (micro joint)

CLYDE



820 480-555 510 455-475 3,4-4,9 8-10

Gestell

Buche massiv
Lack | Beize gemäß Hauskollektion
Rahmen fingerverzinkt, Verleimfräsung

Sitz

Formholz
Lack | Beize gemäß Hauskollektion

Rücken

Formholz | Massivholz
mit 1 oder 2 Sprossen
Lack | Beize gemäß Hauskollektion

Zertifizierung

EN 16139

Preis

ab EUR 319,-



4

RÜCKEN . BACKRESTS

360 | H 820 mm



363 | H 820 mm



362 | H 820 mm

frame

solid beech
varnish | stains according to house collection
finger-jointed frame, glued milling

seat

plywood
varnish | stains according to house collection

backrest

plywood | solid wood
with 1 or 2 muntins
stains according to house collection

certification

EN 16139

price

from EUR 319,-



CLYDE BARHOCKER . BARSTOOL

Der clyde Barhocker mit seinem Gestell aus massivem Holz zeichnet sich durch seine markante Form aus. Komfortables Sitzen ermöglicht die Rückenlehne, durch ein optionales Polster kann der Sitzkomfort noch erhöht werden. Verschiedene Massivhölzer und diverse Farben stehen zur Verfügung.

The frame of the clyde barstool is manufactured of solid wood. It is characterized by its masculine, striking appearance. The back seat guarantees comfortable seating, the optional choice of an upholstered seat enhances seating comfort. Various solid woods and colors are provided for your selection.

CLYDE

					
1060	410	460	840 - 850	5,3	--



1



2

- 1 ungepolstert · not upholstered
2 Sitzpolster · seat upholstered

Gestell

Buche massiv
Lack | Beize gemäß Hauskollektion

Sitz

Formschichtholz
Lack | Beize | Holzfurnier
gemäß Hauskollektion

Rücken

Massivholz mit 1 Sprosse

Preis

ab EUR 513,-

frame

solid beech
varnish | stains according
to house collection

seat

molded plywood
varnish | stains | wood veneer
according to house collection

backrest

solid wood with 1 muntin

price

from EUR 513,-



CLYDE BANK . BENCH

Das charakteristische markante Design wurde in der clyde Sitzbank fortgeführt. Die clyde Bank verfügt über ein Gestell aus massivem Holz und bietet dementsprechend eine solide Stabilität.

The characteristic design has been maintained within the conception of the clyde bench. The bench's frame consists of solid wood and thus offers a reliable stability.

CLYDE



830 1100 490 450-475 9,6-11,5 --



2



3

Gestell

Buche massiv
Lack | Beize gemäß Hauskollektion
Rahmen fingerverzinkt
Holzverbindungen mit Verleimfräsung

Sitz

Formschichtholz
Lack | Beize | Holzfurnier
gemäß Hauskollektion

Rücken

Formschichtholz | 1 Sprosse Massivholz

Preis

ab EUR 629,-

frame

solid beech
varnish | stains according to house collection
finger-jointed frame
wood connections with glued milling

seat

molded plywood
varnish | stains | wood veneer
according to house collection

backrest

molded plywood | 1 muntin solid wood

price

from EUR 629,-

1 ungepolstert · not upholstered

2 Sitzpolster · seat upholstered

3 Sitz- und Rückenpolster · seat and backrest upholstered



CLYDE LOUNGE

Entspanntes Sitzen, Loungen oder Warten ermöglicht die clyde lounge Serie. Ob ungepolstert, mit Sitzpolster oder mit gepolstertem Sitz und Rücken – clyde lounge macht immer eine gute Figur. Ein Fußhocker ist die ideale Ergänzung und bietet noch mehr Entspannung. Wer möchte, kann ihn nur teilweise mit einem Polster ausstatten, so dass Platz für eine Ablagefläche bleibt.

The “clyde lounge“ series allows for relaxed seating, lounging or waiting. Whether upholstered, with seat upholstery only or with upholstered seat and back - clyde lounge always cuts a fine figure. A footstool is the ideal complement and offers even more relaxation. Alternatively, it can be equipped with one upholstery only, so that a storage or work surface is provided.

CLYDE LOUNGE



710 490 | 560 630 430 4,1-5,9 0



4

Gestell

Buche massiv
Lack | Beize gemäß Hauskollektion

Sitz und Rücken

Sperrholz
Buche | Schäl furnier
Lack | Beize | Holz furnier
gemäß Hauskollektion

Preis

ab EUR 380,-

frame

solid beech
varnish | stains according to house collection

seat and back rest

plywood
beech | rotary-cut veneer
varnish | stains | wood veneer
according to house collection

price

from EUR 380,-

-
- 1 Fußhocker · footstool
 - 2 Loungesessel ungepolstert · lounge chair not upholstered
 - 3 Bank mit Sitzpolster und Ablagefläche
bench with upholstered seat and storage surface
 - 4 Bank mit Sitz- und Rückenpolsterung
bench with seat and back upholstery

CREW 99

design
ingenhoven
architects



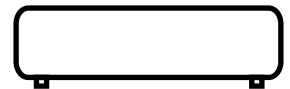

CREW 99, DIE SITZBANK IN GERADLINIGEM DESIGN, STELLT DURCH DIE DEZENTE ANPASSUNG AN UNTERSCHIEDLICHE RAUMKONZEPTE DIE OPTIMALE SITZGELEGENHEIT FÜR ALLE KURZWARTEBEREICHE UND EMPFANGSSITUATIONEN DAR. DIE BANK STAMMT AUS DER FEDER DES ARCHITEKTENBÜROS IN DÜSSELDORF, DAS SOWOHL IM MÖBELDESIGN ALS AUCH IN DER ARCHITEKTURWELT MIT UNZÄHLIGEN DESIGNPREISEN AUSGEZEICHNET WURDE: INGENHOVEN ARCHITECTS. CREW 99 LÄSST DANK DER UNTERSCHIEDLICHEN STOFFE, LEDER, KUNSTLEDER UND HÖLZER SPIELRAUM FÜR VARIANZ UND INDIVIDUALITÄT.

By adapting discreetly to various room designs, the crew 99 bench seat in rectilinear design offers optimum seating comfort for all short-time waiting areas and reception environments. crew 99 was created by the architectural practice in Düsseldorf which has won countless design awards in both furniture design and the architectural world: ingenhoven architects. crew 99 offers scope for variety and individuality in its fabrics, leathers, artificial leathers and woods.

CREW 99



Mit den Sitzelementen crew 99 lassen sich unterschiedliche moderne Sitzlandschaften gestalten

Individual modern seating landscapes can be created with the crew 99 elements



Hocker I stool



440 400 400



Bank I bench



440 1000 400

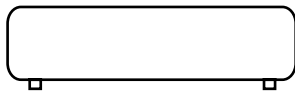

Bank I bench



440 2000 400



Tisch I table

450 445 450

AUSFÜHRUNG

Füße	Buche natur, Beiztöne nach Hauskollektion optional: Eiche natur
Gleiter	Polyamidgleiter braun
Bezug	Stoffklasse 1 - 7 nach Hauskollektion
Tisch	Buche furniert, Beiztöne nach Hauskollektion optional: Decklack matt in Schwarz oder Weiß
Preis	ab EUR 436,-

DESIGN

legs	beech wood, stains according to house collection optional: matte varnish in black or white optional: oak wood
gliders	polyamide gliders brown
fabric	class 1 - 7 according to house collection
table	beech wood, stains according to house collection optional: matte varnish in black or white
price	from EUR 436,-

DACOR

DESIGN: DANIEL KORB

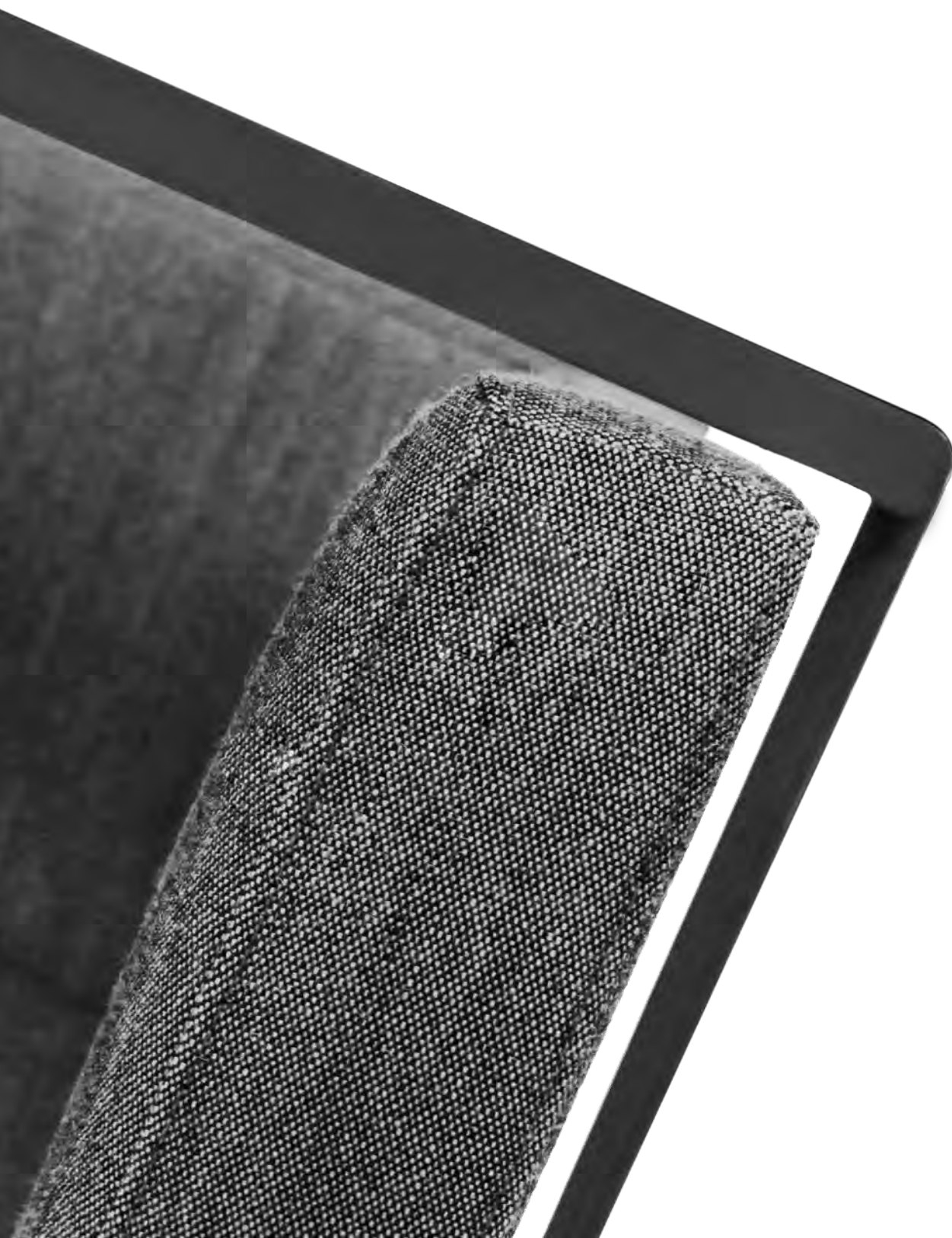

DIE PRODUKTFAMILIE WIRKT SEHR
MODERN UND ZUGLEICH VERTRAUT
KLASSISCH. SO BEWEIST DAS DESIGN
VON DANIEL KORB ZUKUNFTSWEISEND,
WELCHEN BEITRAG BEREITS DIE ÄUSSERE
FORM EINES PRODUKTES HINSICHTLICH
EINER NACHHALTIGEN GESTALTUNG
LEISTEN KANN.

While retaining a familiar sense of tradition, the product family has a very modern look. Daniel Korb's design thus compellingly shows how even the external form of a product can contribute to sustainable design.

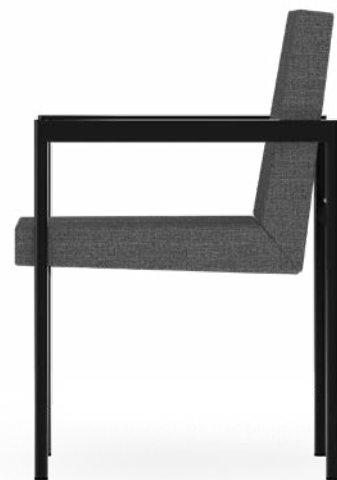

DACOR



SESSEL. ARMCHAIR

Immerwieder neu, immer wieder anders: DACOR überrascht und bietet eine Vielzahl an Einsatzgebieten und Möglichkeiten. Der Sessel überzeugt durch seine hohe Stabilität dank der Verbindungen von Seiten-, Armlehnen- und Querstrebelementen. Zudem punktet er mit hohem Sitzkomfort und lädt zum Entspannen und Verweilen ein.

Always new, always different: DACOR surprises with its variety of uses and configuration options. The armchair is extremely stable thanks to the connections of the side, armrest, and cross brace elements. It's also very comfortable and a great place to relax and unwind.

DACOR



845	615	590	460	12,5	-

Gestell

Seitenteile: Rundstahlrohr 25x1,5 mm
 Querstreben: Rechteckprofil 40x20x1,5 mm
 Armlehne: Rechteckprofil 40x25x1,5 mm

Farben

pulverbeschichtet schwarz, RAL 9005
 pulverbeschichtet weiß, RAL 9016

Sitz und Rücken

Vollpolster, Sperrholz
 gemäß Stoffkollektion

Optionen

Sitz/Rücken mit Steppung
 durchgehende Sitz/Rücken Polsterung
 Armlehnenauflage Buche/Eiche 10 mm
 Rollen sind feststellbar

Preis

ab EUR 810,-

frame

side parts: round steel tube 25x1,5 mm
 cross brace: square steel profile 40x20x1,5 mm
 arm rest: square steel profile 40x25x1,5 mm

colours

polyamid coated black, RAL 9005
 polyamid coated white, RAL 9016

seat and back

fully upholstered, plywood
 according to house collection

options

seat/back quilted
 continuous seat/back upholstery
 arm rest cover beech/oak wood 10 mm
 castors are lockable

price

from EUR 810,-

- 1 Gestell pulverbeschichtet weiß | Vollpolster, gesteppt
 Armlehnenauflage Eiche · frame white polyamid coated
 fully upholstered, quilted | oak wood arm rest cover
- 2 Gestell pulverbeschichtet schwarz | Vollpolster
 frame black polyamid coated | fully upholstered

DACOR



BARHOCKER . BARSTOOL

Der DACOR Barhocker aus der Feder von Daniel Korb verspricht bequemes Sitzen an Bar, Tresen oder Stehtisch. Wie die Sessel aus der modularen Reihe lässt sich auch der Barhocker in zahlreichen Farben und Formen kreieren – je nach Geschmack und Bedarf.

The “DACOR” barstool designed by Daniel Korb enables comfortable seating at bars, counters or stand up tables. Just like the armchairs of this modular series, the barstool can also be ordered in several colors and shapes – depending on taste and needs.

DACOR

**Gestell**

Seitenteile: Füße Rundstahlrohr 25x1,5 mm
 Querstreben: Rechteckprofil 40x20x1,5 mm

Farben

pulverbeschichtet schwarz, RAL 9005
 pulverbeschichtet weiß, RAL 9016

Sitz

Vollpolster, Sperrholz
 gemäß Stoffkollektion

Optionen

Sitz mit Steppung

Preis

ab EUR 723,-

frame

side parts: round steel tube 25x1,5 mm
 cross brace: square steel profile 40x20x1,5 mm

colours

polyamid coated black, RAL 9005
 polyamid coated white, RAL 9016

seat and back

fully upholstered, plywood
 according to house collection

options

seat/back quilted

price

from EUR 723,-

Barhocker | pulverbeschichtet schwarz | Vollpolster
 bar stool | polyamid coated black | fully upholstered

DACOR



1

BANK . BENCH

Mit der DACOR Bank entwarf Produktdesigner Daniel Korb ein Sitzmöbel, das sich wie der Sessel und der Barhocker der Reihe individuell gestalten lässt. Ottomane und Beispieltisch im gleichen Design runden die DACOR Serie ab.

With the DACOR bench, product designer Daniel Korb created a piece of seating furniture that, like the armchair and bar stool in the series, can be individually configured. An ottoman and side table in the same design complete the DACOR series.

DACOR



2



3

Gestell

Seitenteile: FüÙe Rundstahlrohr 25x1,5 mm

Querstreben: Rechteckprofil 40x20x1,5 mm

Armlehne: Rechteckprofil 40x25x1,5 mm

Farben

pulverbeschichtet schwarz, RAL 9005

pulverbeschichtet weiß, RAL 9016

Sitz und Rücken

Vollpolster, Sperrholz

gemäß Stoffkollektion

Optionen

Sitz/Rücken mit Steppung

durchgehende Sitz/Rücken Polsterung

Rollen mit Feststellbremse

Armlehnenauflage Buche/Eiche 10 mm

Preis

ab EUR 1.141,-

frame

side parts: round steel tube 25x1,5 mm

cross brace: square steel profile 40x20x1,5 mm

arm rest: square steel profile 40x25x1,5 mm

colours

polyamid coated black, RAL 9005

polyamid coated white, RAL 9016

seat and back

fully upholstered, plywood

according to house collection

options

seat/back quilted

continuous seat/back upholstery

arm rest cover beech/oak wood 10 mm

castors are lockable

price

from EUR 1.141,-

1 Bank mit Rückenlehne und Armlehnen

bench with back rest and arm rests

2 Ottomane · ottoman**3 Beistelltisch · side table**





Vielseitig einsetzbar, zeitgemäßes Design: Das ist DACOR. Dank seines hohen Individualisierungsgrades passt DACOR in sehr viele Bereiche: Living, Lounge, Office, Conferencing, Care...

Multipurpose use and contemporary design Due to its high degree of customization "DACOR" adapts to many areas such as living, lounge, office, conferencing, care...

ELENA



Schwarz decklackiert · varnished in black



ELENA

Das Besondere am Holzstuhl elena ist der verwindungsfähige Schichtholzrahmen GenioFlex. Er entlastet die Verbindungsstellen des Rahmens und sorgt so für einen selbsttätigen Ausgleich von Bodenebenenheiten. Dadurch erhält der elena Vierfußstuhl eine extrem hohe Lebensdauer. Eine enorme Variantenvielfalt entsteht durch diverse Polsterungen, Armlehnen und Rückenformen.

elena's specific feature is its flexible laminated wooden frame GenioFlex. The GenioFlex frame lightens the load on the joints connecting frame and legs and thus is perfectly apt for uneven floors, hugely extending the chair's lifespan. With a wide range of upholsteries, armrests and shell shapes to choose from, elena offers a tremendous diversity of options.

ELENA



1



2



3

-
- 1 ungepolstert · without upholstery
 - 2 Sitzpolster · seat upholstered
 - 3 Sitz- und Rückenpolster
seat and backrest upholstered
 - 4 Sitz- und Rückenpolster
seat and backrest upholstered

ARMLEHNEN . ARMRESTS



90



91



72



73

ELENA



810-920 500-600 550-590 460-470 5,9-8,8 6-7



4

Gestell

elena 09: Rundstollen

elena 07: Vierkantstollen

Buche massiv

Lack | Beize gemäß Hauskollektion

verwindungsfähiger Schichtholz-

rahmen GenioFlex

Sitz und Rücken

Formholz

Holzfurnier | Lack | Beize

gemäß Hauskollektion

Zertifizierung

GS – Geprüfte Sicherheit | Quality Office

Preis

ab EUR 333,-

frame

elena 09: round profile

elena 07: square profile

solid beech

varnish | stains according to house collection

flexible laminated wooden frame GenioFlex

seat and backrest

plywood

wood veneer | varnish | stains

according to house collection

certification

GS – tested safety | Quality Office

price

from EUR 333,-

RAHMEN . FRAME

Die kluge Schichtholzrahmen-, Zapfen- und Fußverbindung, die unter dem Begriff "GenioFlex" die Verwindungsfähigkeit des Stuhls ermöglicht.

The smart connection between the laminated wood frame, bracket, and base, known as the "GenioFlex" frame, creates a flex feeling that is gentle on the body.

RÜCKEN . BACKRESTS

008 | H 810 mm



90 | H 820 mm



91 | H 870 mm



92 | H 920 mm



017 | H 820 mm



70 | H 820 mm



71 | H 870 mm



72 | H 920 mm

ELESS



Schwarz gebeizte Schale | Gestell aus Stahlrohr, verchromt
black stained shell | frame made of chrome-plated steel tube



ELESS

Der elegante Kufenstuhl Eless ist auf das Wesentliche reduziert. Die Kombination aus einem sehr schlanken Gestell und einer geradlinigen Schale ermöglicht Stapel von bis zu 45 Stühlen. Aufgrund der schlichten, reduzierten Form und der zahlreichen Farbvarianten passt sich Eless perfekt an verschiedene Raumkonzepte an.

The elegantly designed Eless skid-base chair has been reduced to its core essentials. The combination of an extremely slim frame with a linear shell enables up to 45 chairs to be stacked together. Due to its pure, minimalist design and numerous color choices Eless suits various architectural concepts perfectly.

ELESS 420



1

2

3

-
- 1 Ungepolstert · without upholstery
 - 2 Sitzpolster · seat upholstered
 - 3 Sitz- und Rückenpolster · seat and backrest upholstered
 - 4 Durchgehendes Vorpilster · fully upholstered front
 - 5 Vollpolster · fully upholstered

AUSFÜHRUNG . DESIGN

Die Sitzmöbel sind in vielen verschiedenen Farben, Materialien und Veredelungen erhältlich. Für die Polsterung stehen zahlreiche Stoffe, Leder und Kunstleder zur Verfügung.

The seating furniture is available in various colors, materials and finishings. Several fabrics, leathers and artificial leathers can be chosen for upholstery.

ELESS 420

813 | 860 493 520 450 | 460 6,3-8,0 7-45

Gestell

Rundstahl Ø 12 mm
verchromt | polyamidbeschichtet
gemäß Hauskollektion

Schale

Formholz
Lack | Beize | Holzfurnier | Schichtstoff
gemäß Hauskollektion

Optionen

Reihenverbindung über
Kunststoff- oder Filzgleiter

Zertifizierung

GS – Geprüfte Sicherheit

Preis

ab EUR 206,-



4



5

frame

round steel Ø 12 mm
chrome-plated | polyamide-coated
according to house collection

shell

plywood
varnish | stain | wood veneer | laminate
according to house collection

design options

row connection via polyamide or felt gliders

certification

GS – tested safety

price

from EUR 206,-

SCHALEN . SHELLS

420 | H 813 mm



421 | H 860 mm



Schalenkonturen
frei wählbar
free choice of
shell contours

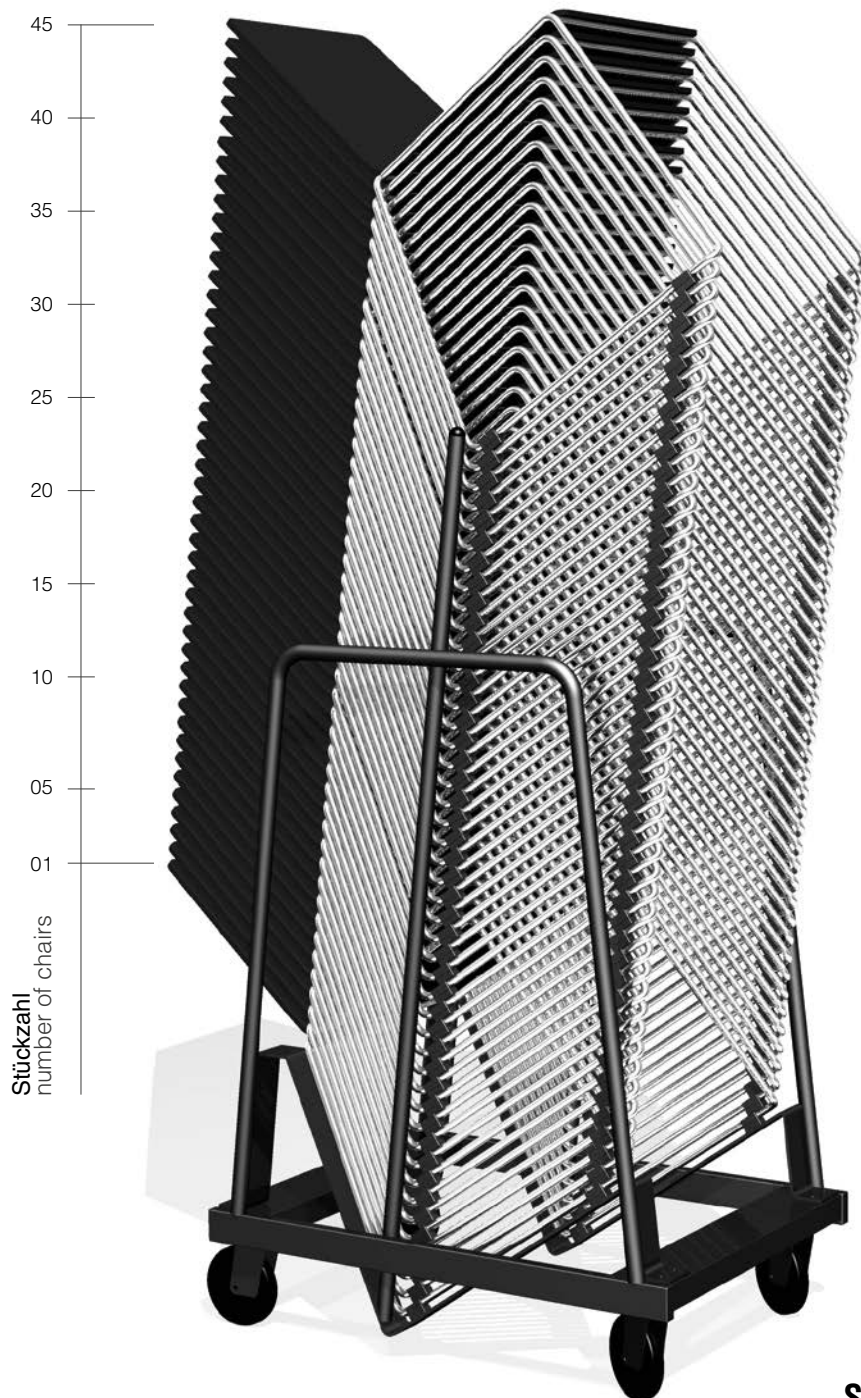

STAPELUNG . STACKING

Stapelabstand: 20-36 mm
stacking distance: 20-36 mm

Gesamt-Stapelhöhe
7 Stühle: 970 mm | 45 Stühle: 1950 mm
total stacking height
7 chairs: 970 mm | 45 chairs: 1950 mm



1



2



3

-
- 1 Armlehne · armrest
 - 2 Komfortschlitz · comfort slot
 - 3 Schreibrtablet · writing tablet

ARMLEHNEN . ARMRESTS



Stahl
steel



Softgripschlauch
soft grip tube

REIHENVERBINDUNG . GANGING DEVICE



2 in 1: Gleiter und Reihenverbindung
Für Stühle mit und ohne Armlehne
2 in 1: glider and ganging device
for chairs with and without armrests

ELESS 422



-
- 1 Ungepolstert · without upholstery
 - 2 Sitzpolster mit Armlehne · seat upholstered with armrest
 - 3 Vollpolster · fully upholstered

ARMLEHNE . ARMRESTS



Stahl
steel



Softgripschlauch
soft grip tube

ELESS 422

780 | 830 493 520 450 | 460 6,4-7,6 7-45



3

Gestell

Rundstahl Ø 12 mm
verchromt | polyamidbeschichtet
gemäß Hauskollektion

Schale

Formholz
Lack | Beize | Holzfurnier | Schichtstoff
gemäß Hauskollektion

Optionen

Reihenverbindung über
Kunststoff- oder Filzgleiter

Zertifizierung

GS – Geprüfte Sicherheit

Preis

ab EUR 290,-

frame

round steel Ø 12 mm
chrome-plated | polyamide-coated
according to house collection

shell

plywood
varnish | stain | wood veneer | laminate
according to house collection

design options

row connection via polyamide or felt gliders

certification

GS – tested safety

price

from EUR 290,-

REIHENVERBINDUNG . GANGING DEVICE

2 in 1: Gleiter und Reihenverbindung
2 in 1: glider and ganging device

RÜCKEN . BACKRESTS

422 | H 780 mm

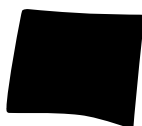

423 | H 830 mm

ELESS 425



1



2



3

- 1 Ungepolstert · without upholstering
- 2 Sitzpolster · seat upholstered
- 3 Sitz- und Rückenpolster · seat and backrest upholstered
- 4 Durchgehendes Vorpolster · fully upholstered front
- 5 Vollpolster · fully upholstered

BARHOCKER . BARSTOOL

Dank des filigranen Gestells aus Vollstahl hat der Kufen-Barhocker Eless eine besonders elegante Optik und ist damit ideal für Tresen und Theken. Das Beste: Er ist stapelbar und nimmt nicht viel Platz bei der Lagerung ein. Verschiedene Farben, Dekore und Polstervarianten ermöglichen eine individuelle Anpassung an Raum- und Farbkonzepte.

Due to its filigree steel frame the skid-base barstool Eless adds an exceptionally elegant and attractive appearance to every bar area. On top of that, Eless is stackable and does not take up large spaces when it comes to storage. Different color choices, decors and seat covers make this barstool an ideal solution for various room situations.

ELESS 425

922 | 1080 480 480 810 | 823 7,6-8,6 8



4



5

Gestell

Rundstahl
verchromt | polyamidbeschichtet
gemäß Hauskollektion

Schale

Formholz
Lack | Beize | Holzfurnier | Schichtstoff
gemäß Hauskollektion

Option

mit und ohne Gleiter erhältlich

Preis

ab EUR 366,-

frame

round steel
chrome-plated | polyamide-coated
according to house collection

shell

molded plywood
varnish | stain | wood veneer | laminate
according to house collection

design option

available with and without gliders

price

from EUR 366,-

SCHALEN . SHELLS

425 | H 922 mm

426 | H 1080 mm





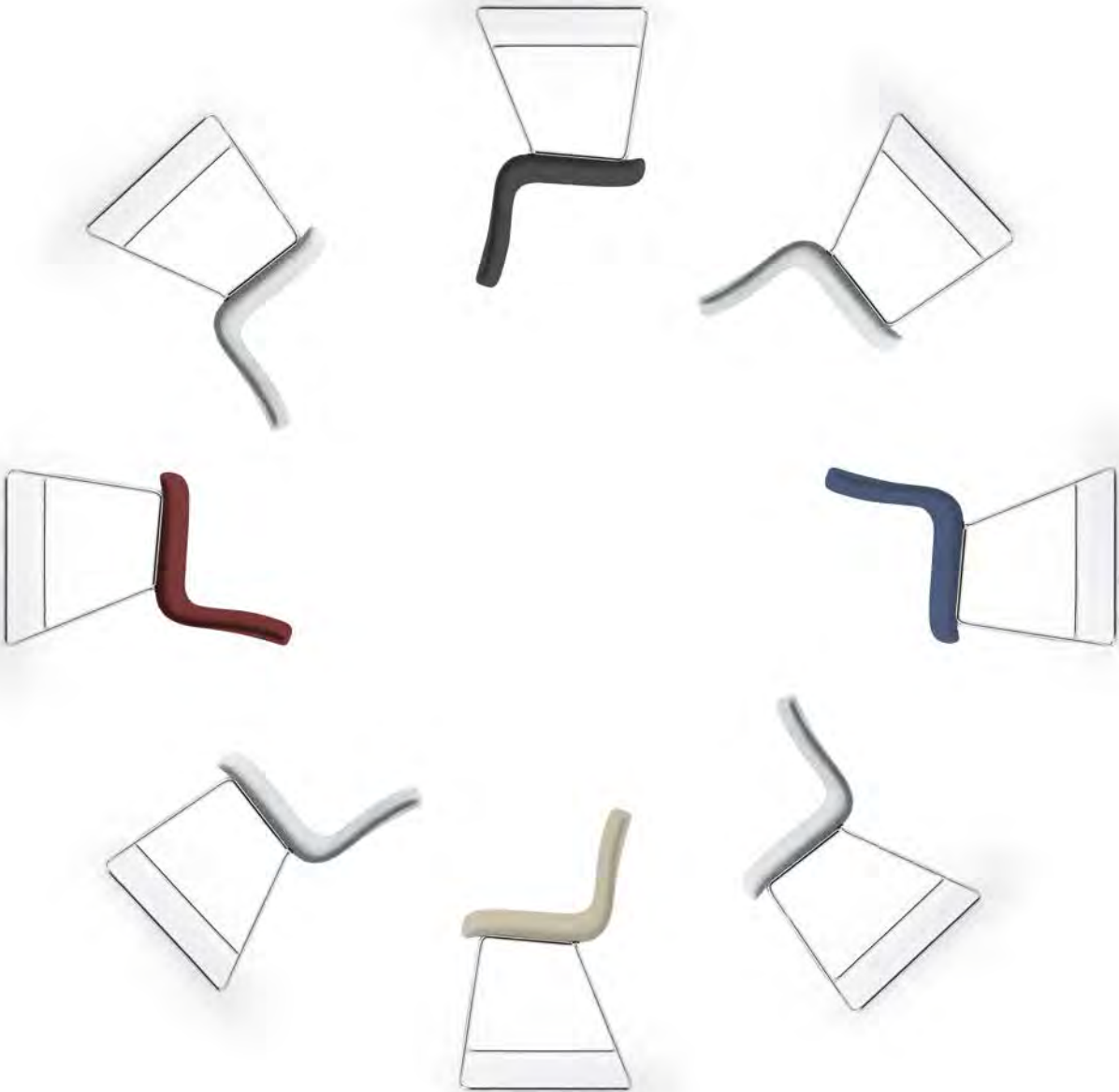

Schalenkonturen**frei wählbar**

free choice of
shell contours

ELESS S172



ELESS S172

					
785	500	500	450	6,5	--

**Gestell**

Rundstahl, verchromt

Schale

Formholz

Polster

Vollpolster

Bezug

Camira Citadel gemäß Hauskollektion

Preis

ab EUR 341,-

frame

round steel, chrome-plated

shell

molded plywood

upholstery

fully upholstered

coverCamira Citadel according
to house collection**price**

from EUR 341,-

Schale mit Vollpolster | Gestell aus Rundstahl, verchromt
fully upholstered shell | frame made of round steel, chrome-plated

AUSFÜHRUNG . DESIGN OPTIONS

Für die Polsterung stehen zahlreiche Farben des Stoffes Citadel von Camira (Stoffklasse 1) zur Auswahl.

Several colors of the fabric Citadel by Camira (fabric class 1) can be chosen for upholstery.









ELESS 428

Der stylische Allrounder: Egal, ob im Office oder im heimischen Esszimmer, mit seiner originellen Formensprache und individuellen Farbgestaltungsmöglichkeiten in Bezug auf Gestell- und Polster passt ELESS 428 in jedes Objekt mit modernem Anspruch.

Stylish with a talent to adapt: Whether in your office interior or dining room at home, with its unique design language and individual color options in terms of frame and upholstery, ELESS 428 fits into any space.

ELESS 428

					
845	560	570	460	13	-

**Gestell**

4-strahliges Fußkreuz
Aluminiumdruckguss poliert,
Schalenaufnahme Stahl
schwarz pulverbeschichtet
mit integrierter Autoreturn-Funktion

Schale

Formholz

Polster

Vollpolster

Optionen

Fußkreuz-Gestell pulverbeschichtet
schwarz RAL 9005, Feinstruktur

Preis

ab EUR 609,-

**frame**

4-star base, die-cast aluminum, polished,
shell fixation made of
black powder-coated steel
integrated auto-return function

shell

molded plywood

upholstery

fully upholstered

options

4-star base frame powder-coated
RAL 9005 microstructure

price

from EUR 609,-

Schale mit Vollpolster | 4-strahliges Fußkreuz, verchromt
fully upholstered shell | 4-star base, chrome-plated

GARCIA



Schale mit Buchefurnier | Gestell aus Stahlrohr, verchromt
shell with beech veneer | frame made of steel tube, chrome-plated



© MAK/Georg Mayer

GARCIA

Der Architekt und Designer Martin Mostböck entwickelte mit garcia einen modernen Vierfußstuhl. Zahlreiche Produktvariationen entstehen durch verschiedene Schalenformen und Armlehnentypen, Polstervarianten erhöhen den Sitzkomfort. Dank seines schlichten Designs ist garcia der ideale Konferenzstuhl, eignet sich aber auch für Konzert- und Theaterhäuser. garcia ist auf Wunsch auch als Schwerlaststuhl erhältlich. garcia ist fester Bestandteil der Sammlung Möbel und Holzarbeiten des Museums für angewandte Kunst (MAK) sowie der Sammlung ausgewählter Stücke des Hofmobiliendepots – Möbel Museum in Wien.

Designed by architect Martin Mostböck, garcia has been created as an innovative version of a four-legged chair. Different shell forms and armrest variants offer a wide range of design choices, additional upholstery options enhance the seating comfort. Due to its minimalist design garcia is the perfect contract chair being apt for concert halls as well as theatre locations at the same time. garcia is available with an increased body weight adjustment upon request. garcia is an integral part of the Furniture and Woodwork Collection of the Museum of Applied Arts (MAK) as well as the collection of selected pieces of the Hofmobiliendepot - Furniture Museum in Vienna.

GARCIA



1



2



3

-
- 1 Ungepolstert · without upholstery
 - 2 Sitzpolster · seat upholstered
 - 3 Sitz- und Rückenpolster · seat and backrest upholstered
 - 4 Durchgehendes Vorpulster · fully upholstered front
 - 5 Vollpolster · fully upholstered



In schwerlastzertifizierter Ausführung erhältlich.

Available in heavy duty certified version.

ARMLEHNEN. ARMRESTS



200



202

GARCIA



900 500-570 550 460 5,2-9,0 8-10

Gestell

Rundstahlrohr
verchromt | polyamidbeschichtet
gemäß Hauskollektion

Schale

Formholz
Lack | Beize | Holzfurnier | Schichtstoff
gemäß Hauskollektion

Optionen

Gestell aus verstärktem
Stahlrohr (Schwerlaststuhl)

Zertifizierung

EN 16139

Preis

ab EUR 236,-



4



5

frame

round steel tube
chrome-plated | polyamide-coated
according to house collection

shell

molded plywood
varnish | stains | wood veneer | laminate
according to house collection

design options

frame with reinforced
steel tube (heavy weight chair)

certification

EN 16139

price

from EUR 236,-

SCHALEN . SHELLS

200 | H 900 mm



201 | 900 mm
nur bei Schwerlast-
variante erhältlich
only available with
heavy duty variant

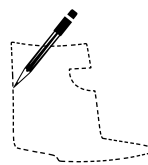

Schalenkonturen
frei wählbar
free choice of
shell contours

GARCIA



1



2



3

- 1 **Ungepolstert** · without upholstery
- 2 **Sitzpolster** · seat upholstered
- 3 **Sitz- und Rückenpolster** · seat and backrest upholstered
- 4 **Durchgehendes Vorpolster** · fully upholstered front

BARHOCKER . BARSTOOL

Für den **garcia** Barhocker mit Vierfußgestell aus stabilem Stahlrohr stehen zwei Holzschalen-Varianten zur Verfügung. Beide können auf Wunsch mit bequemen Polstern ausgestattet werden. Die Fußstütze erhöht den Sitzkomfort.

The **garcia** barstool with its four-legged frame made of sturdy tubular steel may be ordered with two different types of wooden shells, both of which can be comfortably upholstered upon request. The footrest offers enhanced seating comfort.

GARCIA



910 | 1180 500 490 820 7 --



4

Gestell

Rundstahlrohr
verchromt | polyamidbeschichtet
gemäß Hauskollektion

Schale

Formholz
Lack | Beize | Holzfurnier | Schichtstoff
gemäß Hauskollektion

Preis

ab EUR 356,-

frame

round steel tube
chrome-plated | polyamide-coated
according to house collection

shell

molded plywood
varnish | stains | wood veneer | laminate
according to house collection

price

from EUR 356,-

SCHALEN . SHELLS



202 | H 1180 mm



203 | H 910 mm



Schalenkonturen
frei wählbar

free choice of
shell contours

KOLLEKTION · 58

KARL SCHWANZER



FAUTEUIL
 OUTDOOR
 FAUTEUIL
 S I D E
 T A B L E
 C O N T R A C T
 C H A I R
 C O N T R A C T
 T A B L E

Die Kollektion.58 des österreichischen Architekten und Möbeldesigners Karl Schwanzer – bestehend aus Fauteuil, Outdoor Fauteuil, Side Table, Contract Chair und Contract Table – zeichnet sich durch ihre konische Linien- und Konturenführung aus. Die Möbel der Karl Schwanzer Kollektion bedienen sich exklusiver Materialien: hochwertige Stoffe und Leder, Massivholz, Furnier und Chrom. Karl Schwanzer, Architekt des als 21er Haus bekannt gewordenen österreichischen Pavillons zur Weltausstellung 1958 in Brüssel, entwarf den markanten Fauteuil eigens für das 21er Haus.

"Kollektion.58" by the Austrian architect and furniture designer Karl Schwanzer comprises armchair, wooden chair, side table, contract chair and contract table. Tapered lines and contours provide the characteristic heart of these design classics. The furniture pieces in the Karl Schwanzer collection are made with exclusive materials: premium fabrics and leathers, solid wood, veneer and chrome. Karl Schwanzer, the architect of the Austrian pavilion at the 1958 Brussels World's Fair, now known as "21er Haus", designed the striking armchair specially for this building.

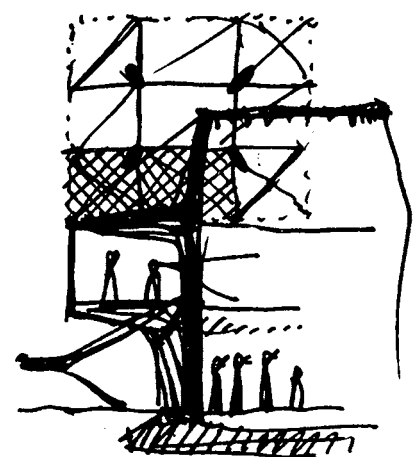
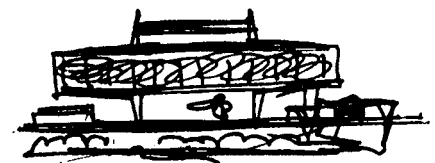

KOLLEKTION 58

KARL SCHWANZER

FAUTEUIL
OUTDOOR
FAUTEUIL
SIDE
TABLE





815 710 730 430 24,5

FAUTEUIL

Gestell: Holzteile massiv
Unterkonstruktion: Buche massiv/Sperrholz,
Unterpolsterung mit Gurtbespannung
Seitenteile: Flachstahl, verchromt
Armauflage: Massivholz Buche | Eiche | Walnuss

frame: solid wooden parts
supporting construction: solid beech/plywood,
base upholstery with belt support
side parts: flat steel, chrome-plated
armrest panels: solid wood beech | oak | walnut

Preis ab EUR 1.786,-
price from EUR 1.786,-



815 690 730 390 24

OUTDOOR FAUTEUIL

Lattenrost: massives Akazienholz, geölt
Gestell: Metall, polyamidbeschichtet, braun

slatted frame: solid acacia, oiled
frame: polyamide-coated metal, brown

Preis ab EUR 1.446,-
price from EUR 1.446,-



475 1600 600

SIDE TABLE

Tischplatte: Spanplatte, Kantenprofil Holz
Tischfüße: Formrohr verchromt
Glasplatte: Einscheiben-Sicherheitsglas mit
polierten Kanten
Maß Glasplatte: 920 x 600 mm

table top: chipboard, wooden edge profile
legs: shaped tube chrome-plated
glass plate: toughened safety glass with polished edges
dimensions glass plate: 920 x 600 mm

Preis ab EUR 1.845,-
price from EUR 1.845,-

KOLLEKTION 58

KARL SCHWANZER

CONTRACT
CHAIR
&
CONTRACT
TABLE





CONTRACT CHAIR

Vorderfüße: Buche massiv | Ahorn massiv

Hinterfüße: Buchholz massiv

Rahmen: fingerverzinkt, Holzverbindung mit Verleimfräsung und zusätzlichen Massivholz-Eckverbindern
Sitz und Rücken: Formschichtholz, natur lackiert,
Beiztöne gegen Aufpreis

front legs: solid beech | solid maple

rear legs: solid bentwood

frame: finger-jointed, wood connection with glued milling and additional solid wood corner connectors

seat and backrest: molded laminated plywood, natural varnish, stains at additional charge

Preis ab EUR 594,-

price from EUR 594,-



CONTRACT TABLE

Gestell: Buche massiv | Eiche massiv | Ahorn massiv

Tischplatte: Spanplatte 19 mm

Tischplatte auf Gehrung in das Gestell eingeleimt

Oberflächen: Holzfurnier | Beize | Lack | HPL gemäß Hauskollektion

frame: solid beech | solid oak | solid maple

table top: chipboard 19 mm

table top glued with a mitre into the frame

surfaces: wood veneer | stains | varnish | HPL according to house collection

Preis ab EUR 931,-

price from EUR 931,-

KOLLEKTION · 58

KARL SCHWANZER

KARL SCHWANZER

Karl Schwanzer [1918-1975], bedeutender Vertreter der Nachkriegsarchitektur, gründete nach seinem Architekturstudium an der TH Wien sein eigenes Atelier. Die internationale Anerkennung ließ zunächst auf sich warten, basierte schließlich auf Schwanzers Arbeitsweise und seiner Einstellung zur Architektur, entsprechend dem Leitgedanken „Qualität geht vor Verdienst“. Mit dieser Maxime prüfte er selbst bei kleinsten Aufgaben die Einhaltung des von ihm geforderten qualitativen Niveaus. Schwanzer beschritt neue Wege in der Architektur und entwickelte eine Vielzahl prägnanter Bauwerke, darunter den als Vierzylinder bekannten BMW-Hauptsitz in München. Zudem war er Möbeldesigner und Gründer des Österreichischen Instituts für Formgebung.

Karl Schwanzer [1918-1975], a key proponent of post-war architecture, founded his own studio on graduating from Vienna's University of Technology. International recognition did not come immediately, ultimately a consequence of Schwanzer's working methods and his attitude towards architecture, guided by the principle that "quality is more important than merit". Firmly convinced of this, he was meticulous in adhering to his own quality standards, no matter how small the assignment. Schwanzer pioneered new techniques in architecture and designed many striking structures, including the BMW headquarters in Munich, also known as the "BMW four-cylinder". He was also a furniture designer and founded the Austrian Institute for Design.

architecture is materialized poetry



ARCHITEKTUR
IST MATERIALISIERTE
POESIE Karl Schwanzer

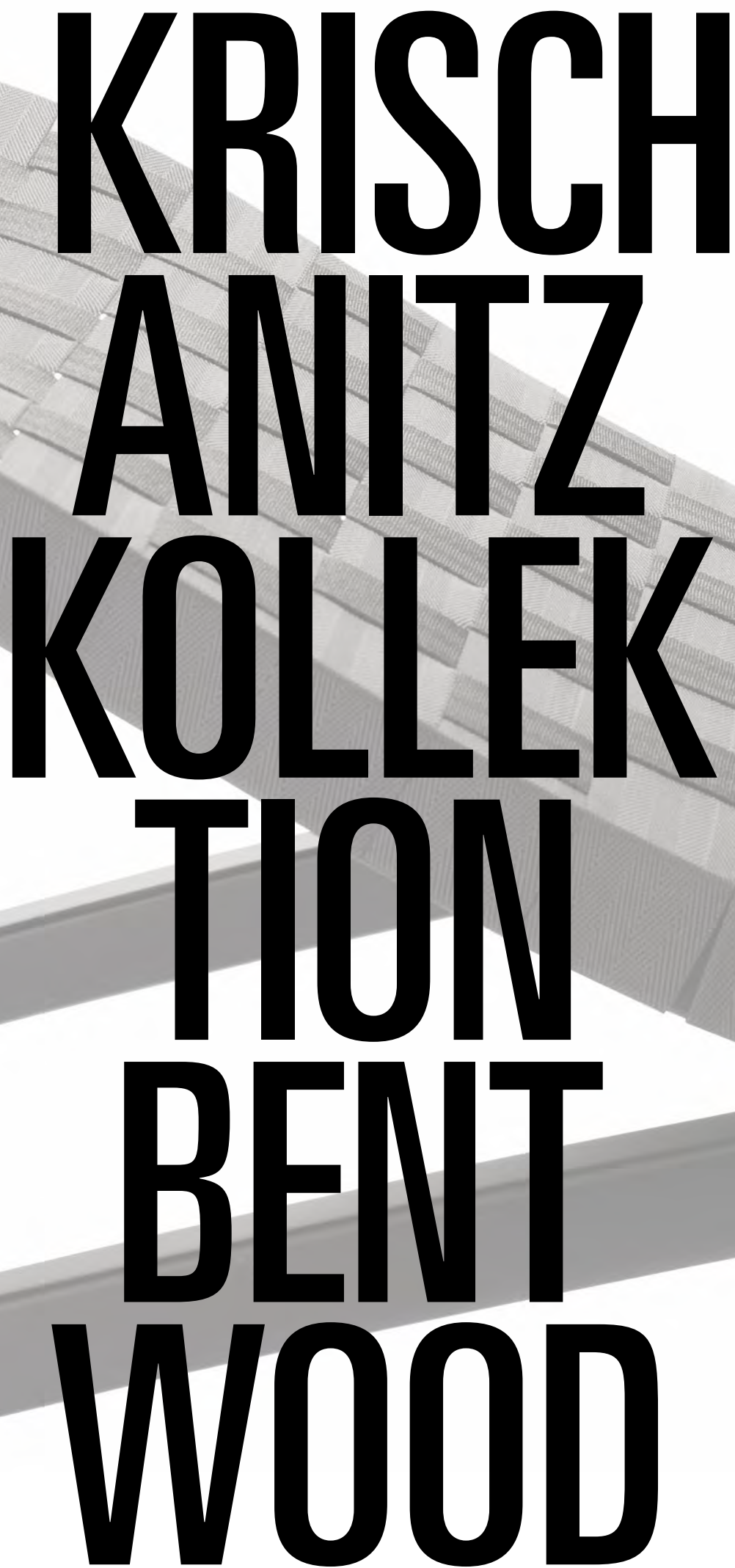

**KRISCH
ANITZ
KOLLEK
TION
BENT
WOOD**



COLLECTION **BENTWOOD**

Die Krischanitz Kollektion bentwood nutzt Bugholz nicht nur als leichtes und auf das Wesentliche reduziertes Basismaterial, sondern auch als gestalterisches Mittel, um vier Möbel mit markanten Wesenszügen und jeweils spezifischen Gebrauchs- und Bedeutungsformen herauszuarbeiten.

The Krischanitz collection uses bentwood not just as a light base material reduced to the purely essential, but also as a means of design for devising four furniture pieces with striking traits and separate uses and referents.

D

E



ADOLF
KRISCHANITZ

Photography © Matthias Herrmann

International tätiger Architekt mit Büros in Wien und Zürich, realisierte zahlreiche Bauten für Kunst und Kultur. Neben dem 21er Haus und der Kunsthalle Karlsplatz in Wien gehören Wohn-, Bildungs- und Industriebauten wie beispielsweise der Novartis Campus, Basel, zu seinen Werken. Im Oktober 2012 gewann er den Projektwettbewerb für den Umbau des Konzern Hauptsitzes der Zurich Insurance Company Ltd. Er hat eine Professur für "Stadterneuerung und Entwerfen" an der Universität der Künste in Berlin.

Adolf Krischanitz, an international architect with practices in Vienna and Zürich, has designed many structures for the arts and cultural life. Alongside the "21er Haus" and the Kunsthalle Karlsplatz in Vienna, his works include residential, educational and industrial buildings, such as the Novartis Campus in Basel. In October 2012, he won the project competition to convert the group headquarters of Zurich Insurance Company Ltd. Krischanitz has participated in the Venice international architecture exhibition on several occasions and holds a professorship in urban renewal and design at the Berlin University of the Arts.

I

G

S



bentwood co01 | contract chair

Gestell Bugholz Buche massiv
Sitzschale aus Formschichtholz
ungepolstert | Vorpolster

frame bentwood made of solid beech
shell made of plywood
not upholstered | fully upholstered front



830 545 620 455 8

Preis ab EUR 479,-
price from EUR 479,-



bentwood co02 | armchair

Gestell Bugholz Buche massiv
Sitzschale aus Formschichtholz
Vollpolster

frame bentwood made of solid beech
shell made of plywood
fully upholstered



770 580 620 460 10

Preis ab EUR 479,-
price from EUR 479,-

N

K

Wurde 2019 in die Sammlung des MAK – Museum für angewandte Kunst, Wien – aufgenommen.

Added to the MAK - Museum of Applied Arts, Vienna - Permanent Collection in 2019.



© Heinz Schmolzer

O

bentwood m99

Gestell Bugholz Buche massiv geschlossene Rückenlehne
frame bentwood made of solid beech | closed back rest

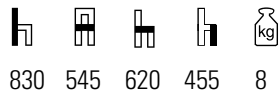

830 545 620 455 8

Preis ab EUR 782,-
price from EUR 782,-

bentwood m99

Gestell Bugholz Buche massiv offene Rückenlehne
frame bentwood made of solid beech | open back rest

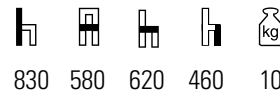

830 580 620 460 10

Preis ab EUR 670,-
price from EUR 670,-

bentwood m99

Gestell Bugholz Buche massiv geschlossene Rückenlehne
frame bentwood made of solid beech
Motivausfräsung „Loch“
closed back rest | motif cut-out “hole“

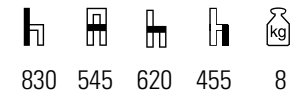

830 545 620 455 8

Preis ab EUR 812,-
price from EUR 812,-

L



Wurde 2019 in die Sammlung des MAK – Museum für angewandte Kunst, Wien – aufgenommen.

Added to the MAK - Museum of Applied Arts, Vienna - Permanent Collection in 2019.

bentwood co03 | chairbed

Bugholz, Buche decklackiert Unterpolsterung Gurtbespannung
Rahmen für Gurtbespannung ist schichtverleimt Liegefläche
seitlich verleimt optional mit Nackenkissen
bentwood, varnished beech belt base upholstery with belt
support frame for belt support is glued in layers reclining
surface laterally glued optional headrest



445 650 1950 385 20

Preis ab EUR 2.787,-
price from EUR 2.787,-

L E K T I O N

KONSTANTIN CHAIR

DESIGN: MARTIN MOSTBÖCK

Eine exklusive Sonderanfertigung für das 5-Hauben-Restaurant des Spitzenkochs Konstantin Filippou von dem Wiener Architekten Martin Mostböck. Da die Gäste seines Fine-Dine-Lokals im ersten Bezirk Wiens erfahrungsgemäß bis zu fünf Stunden auf den Sitzmöbeln verweilen, nahm der Spitzenkoch das zum Anlass für die Gestaltung maßgefertigter Sessel mit hohem Sitzkomfort.

An exclusive one-off design for the 5-bonnet restaurant by star chef Konstantin Filippou and the Viennese architect Martin Mostböck. With guests known to spend up to five hours at his fine dining temple in Vienna's first district, the star chef took the opportunity to design custom armchairs that offer the greatest comfort.

Das Produkt ist nur in der angegebenen Ausführung erhältlich.

The product is only available in this specified version.

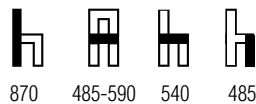

Gestell

Eiche gebürstet, schwarz gebeizt
FüÙe mit Messingabschluß
mit Armlehne (kchair-spr)
ohne Armlehne (kchair-0pr)

Polsterung

Sitz- und Rückepolster
Echtleder schwarz

Preis

ab EUR 2.100, -

frame

brushed oak, stained black
feet with brass finish
with armrest (kchair-spr)
without armrest (kchair-0pr)

upholstery

seat and back upholstery
real leather black

price

from EUR 2.100, -



Für die gelungene Gestaltung und die manufaktuelle Verarbeitung unter Verwendung nachhaltiger Materialien wurde der Sessel bereits mit drei Design-Preisen ausgezeichnet.

The armchair has already won three design awards for its successful design and craftsmanship using sustainable materials.



© Nathan Murrell Photography



Restaurant Konstantin Filippou Wien
© Per-Anders Jörgense



© Nathan Murrell Photography



1



2



3

- 1 **Ungepolstert** · without upholstery
- 2 **Sitzpolster** · seat upholstered
- 3 **Sitz- und Rückenpolster** · seat and backrest upholstered
- 4 **Konstantin table**

KONSTANTIN CHAIR

Hier gehen Design und Funktion Hand in Hand. In enger Zusammenarbeit mit Architekt Martin Mostböck entstand die Produktserie Konstantin Chair. Die qualitativ und gestalterisch einzigartigen Stücke beeindrucken auf ganzer Linie: Unter Berücksichtigung zeitgemäßer Faktoren wie ressourcenschonender Materialeinsatz und die Verwendung langlebiger Werkstoffe überzeugt die Kollektion nicht nur nachhaltig, sondern bietet auch im Bereich Sitzen und Verweilen höchsten Komfort.

Design and function go hand in hand here. The Konstantin Chair product line was created in close collaboration with architect Martin Mostböck. The pieces, which are unique in both quality and design, are impressive in every respect: allowing for such current considerations as the resource-friendly use of durable materials, the collection is not just a model of sustainability but also offers maximum comfort.

KONSTANTIN CHAIR



870 485-590 545 455-485



4

Gestell

Buche massiv | Eiche massiv
Lack | Beize gemäß Hauskollektion

Schale

Formschichtholz
Furnier | Lack | Beize | Schichtstoff
gemäß Hauskollektion

Optionen

Fußenden verjüngt | Edelstahlhülse, verjüngt

Zertifizierung

EN 16139

Preis

ab EUR 554,-

frame

solid beech | solid oak
varnish | stains according
to house collection

shell

plywood
varnish | stains according
to house collection

Optionen

foot ends tapered | stainless steel tapered

certification

EN 16139

price

from EUR 554,-

FUSSENDEN . FOOT ENDS



verjüngt
tapered



nicht verjüngt
not tapered

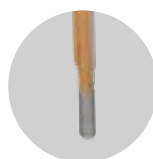

Edelstahlhülse, verjüngt
stainless steel
sleeve, tapered



li-lith

sessel armchair

DESIGN: GREGOR EICHINGER



reddot award 2015
honourable mention



1



2



3



maße

h 830 x b 570 x t 530 mm

gestell

massive buche | massive eiche

sitz & rücken

formschichtholz

innen und außen messerfurnier

ausführung

lack | beize gemäß hauskollektion

optional: bezug mit stoff | leder gemäß hauskollektion

armlehnen

massive eiche | massive buche

wahlweise mit 1 armlehne links | rechts oder mit 2 armlehnen bei gepolsterter Variante

preis

ab eur 533,-

dimensions

h 830 x w 570 x d 530 mm

frame

solid oak | solid beech

seat & back

plywood

sliced veneer inside and outside

design

varnish | stains

according to house collection

optional: fabric cover | leather cover according to house collection

armrests

solid oak | solid beech

optional with 1 armrest left/right

or with 2 armrests with upholstered model

price

from eur 533,-

1 ungepolstert · not upholstered

2 sitzpolster · upholstered seat

3 sitz- & rückenpolster · upholstered seat and backrest

g r e e i c h i n g e r

gregor eichinger zählt zu den renommiertesten architekten und designern österreichs. mit seinen raumkonzepten (lugeck, ansari, song u. a.) sorgt er von wien aus international für furore. eichingers arbeiten ist die wiener design- und kulturgeschichte inhärent, zugleich geben seine entwürfe sich offen gegenüber aktuellen phänomenen. mit seinem interesse für oberflächen und codes macht gregor eichinger lokal-spezifisches international lesbar und prägt so einen neuen wiener stil, der sich als gegenwärtig, jedoch nicht zeitgeistig beschreiben lässt. emotion als baustoff denkend versucht gregor eichinger mit seinem team, jeden seiner entwürfe sinnlich erfahrbar zu machen. gregor eichinger lehrt an universitäten im in- und ausland.

gregor eichinger is one of austria's best-known architects and designers. the spatial concepts (lugeck, ansari, song, etc.) he creates in vienna are an international sensation. eichinger's work is steeped in the design and cultural history of vienna; at the same time, his designs are open to modern phenomena. with his interest in surfaces and codes, gregor eichinger makes the specifically local internationally understandable, thereby creating a new viennese style that is up-to-date but not in thrall to the zeitgeist. he teaches at universities in austria and abroad.



g
m

o
g

e

r
r



li-lith - edition roland rainer

architekt gregor eichinger entwarf li-lith ursprünglich für die gehobene wiener gastronomie. charakteristische merkmale des holzstuhls sind seine leichtigkeit und die geschwungene armlehne, welche in verbindung mit der breiteren sitzfläche der aufbewahrung persönlicher gegenstände dient. li-lith kann in vielen farben und holzarten gestaltet werden und lässt sich an bestehende raumkonzepte anpassen.

gregor eichinger's concept of li-lith was originally created for vienna's exclusive gastronomy sector. its characteristic features include its lightness and curved armrest, which ensures a secure storage of handbags and other personal belongings in combination with the broader seat surface. li-lith offers a wide range of choices in colors as well as wood types and suits various architectural concepts perfectly.

LISTO



Sitz mit Vollpolster, Rücken mit Eichefurnier | Gestell aus Stahlrohr,
verchromt · fully upholstered seat, backrest with oak veneer | frame
made of steel tube, chrome-plated



LISTO

Der Zweiteiler listo trumpft als System mit verschiedenen Sitz- und Rückenformen sowie Armlehnenvarianten auf. Die enge Stapelung ermöglicht eine geringe Stapelhöhe, somit benötigt listo wenig Platz bei der Lagerung. Das Stahlrohrgestell verleiht dem Stuhl eine hohe Stabilität und eine lange Lebensdauer. listo ist reihenverkettbar und dadurch auch für Großveranstaltungen geeignet. Listo ist ebenfalls als schwerlast-zertifizierte Edition bis zu 160 kg erhältlich.

The two-piece item listo shows off as a system with various seat and backrest forms and armrest variants. Its tight stacking guarantees a minimum stacking height and moreover occupies minimum storage space. Extreme stability and a long lifespan are guaranteed by the use of a solid tubular steel frame. listo possesses a linkable frame. Therefore it is perfectly apt for major events. A bariatric seating edition of listo up to 160 kg is available as well.

LISTO



-
- 1 Ungepolstert · without upholstery
 - 2 Sitzpolster · seat upholstered
 - 3 mit Armlehnen und Sitzpolster · with armrests and upholstered seat
 - 4 Vorpolyster und Sitzpolster · upholstered front and seat
 - 5 Vollpolyster und Sitzpolster · fully upholstered seat and backrest



In schwerlastzertifizierter Ausführung erhältlich.
Available in heavy duty certified version.

ARMLEHNEN. ARMRESTS



Massivholz 212
solid wood



Softgripschlauch 210
soft grip tube

LISTO



800 480-560 560 460 6,6-8,2 8-10



4



5

Gestell

Rundstahlrohr
verchromt | polyamidbeschichtet
gemäß Hauskollektion

Sitz und Rücken

Formholz
Lack | Beize | Holzfurnier | Schichtstoff
gemäß Hauskollektion

Optionen

Gestell aus verstärktem
Stahlrohr (Schwerlaststuhl)

Zertifizierung

EN 16139

Preis

ab EUR 237,-

frame

round steel tube
chrome-plated | polyamide-coated
according to house collection

seat and backrest

plywood
varnish | stains | wood veneer | laminate
according to house collection

options

frame with reinforced
steel tube (heavy weight chair)

certification

EN 16139

price

from EUR 237,-

SITZ- & RÜCKENFLÄCHEN . SEATS & BACKRESTS



211 | H 800 mm



210
Wasserfallkante
waterfall edge



211
gerade Sitzfläche
straight seat

LOGOCHAIR



Schale mit schwarzem Schichtstoff belegt | Gestell aus Stahlrohr,
verchromt · shell with black laminate cover | frame made of steel
tube, chrome-plated



LOGOCHAIR

Die komfortoptimierte 3D-Sitzschale des logochair sorgt für bequemes Sitzen. Bezüglich Material, Farbe oder Dekor stehen viele Möglichkeiten offen. Das Multifunktionselement ermöglicht eine kompakte Stapelung von bis zu 20 Stühlen und dient der Aufnahme von Reihenverbindung, Reihennummerierung und Armlehne. Die Reihenverbindung kann optional auch in paniksicherer Ausführung geliefert werden. Zudem überzeugt der logochair mit seinem guten Preis-Leistungs-Verhältnis.

The 3D shell of logochair is optimized for comfort and ensures relaxed sitting. The multi-functional element provides stacking protection and can be used to attach ganging devices, numeration systems, armrests and writing tablets. The ganging device guarantees safety in combination with extremely easy handling. Optionally, it can be equipped with an anti-panic feature. With its wealth of colors and shapes logochair can be adapted to match any room setting – with compelling value for money.

LOGOCHAIR



1



2



3

-
- 1 Ungepolstert · without upholstery
 - 2 Sitzpolster · seat upholstered
 - 3 Sitz- und Rückenpolster · seat and backrest upholstered
 - 4 Durchgehendes Vorpulster · fully upholstered front
 - 5 Vollpolster · fully upholstered

AUSFÜHRUNG . DESIGN

Die Sitzmöbel sind in vielen verschiedenen Farben, Materialien und Veredelungen erhältlich. Für die Polsterung stehen zahlreiche Stoffe, Leder und Kunstleder zur Verfügung.

The seating furniture is available in various colors, materials and finishings. Several fabrics, leathers and artificial leathers can be chosen for upholstery.

LOGOCHAIR



845-890 505 | 563 550 460 | 470 5,8-8,2 15-20

Gestell

Rundstahlrohr
verchromt | polyamidbeschichtet
gemäß Hauskollektion

Schale

Formholz
Lack | Beize | Holzfurnier | Schichtstoff
gemäß Hauskollektion

Optionen

Reihenverbindung am Multifunktions-
element | ausziehbare Reihenverbindung
beide auch in paniksicherer Ausführung

Zertifizierung

GS – Geprüfte Sicherheit | Quality Office

Preis

ab EUR 161,-



4



5

frame

round steel tube
chrome-plated | polyamide-coated
according to house collection

shell

molded plywood
varnish | stain | wood veneer | laminate
according to house collection

design options

multi-functional element with ganging device |
extractable ganging device
both available with anti-panic system

certification

GS – tested safety | Quality Office

price

from EUR 161,-

SCHALEN . SHELLS

495 | H 845 mm



496 | H 865 mm



497 | H 870 mm



Schalenkonturen
frei wählbar

free choice of
shell contours

495/1 | H 880 mm 496/1 | H 890 mm

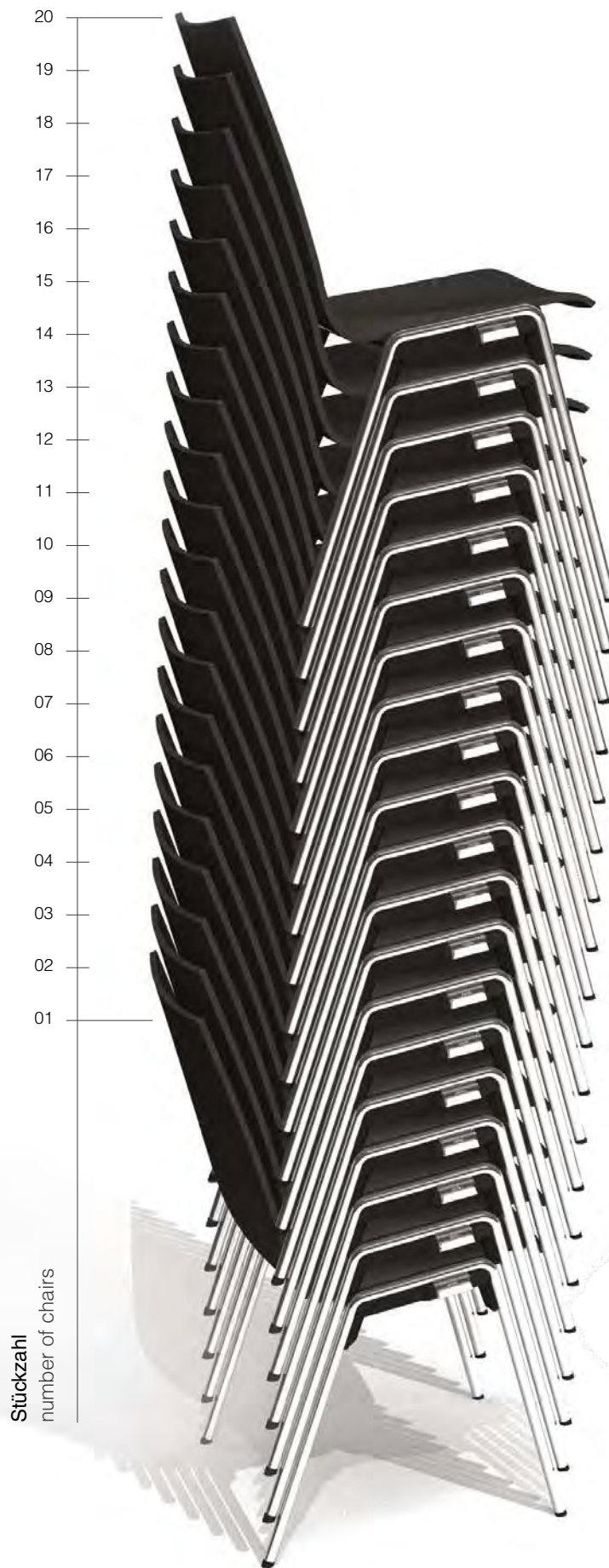

STAPELUNG . STACKING

Stapelabstand: 69 mm
stacking distance: 69 mm

Gesamt-Stapelhöhe: 2350 mm
total stacking height: 2350 mm

PANIKSICHERUNG ANTI-PANIC GANGING DEVICE



RISIKO ERKENNEN: GEFAHR VON
UMGEKIPPTEN STÜHLEN BEI EINER MASSEN PANIK

IDENTIFY RISKS: DANGER OF FALLEN
CHAIRS IN CASE OF MASS PANIC

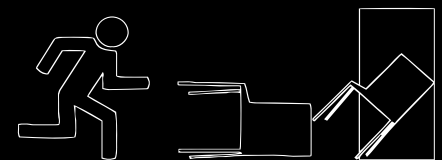

VERSPERRTE FLUCHTWEGE UND STOLPER-
FALLEN KÖNNEN LEBENSGEFÄHRLICH SEIN
DANGER CAUSED BY BLOCKED EVACUATION
ROUTES AND TRIPPING HAZARDS



Armlehnen · armrests

Schreibtablar · writing tablet

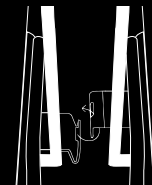

ZUSÄTZLICHE SICHERHEIT DURCH FESTE,
EINFACHE VERBINDUNG DER STÜHLE MIT DER
PANIKSICHEREN REIHENVERBINDUNG

THE ANTI-PANIC GANGING DEVICE OFFERS
ADDITIONAL SECURITY DUE TO THE FIX
AND EASY CONNECTION OF CHAIRS

ARMLEHNEN. ARMRESTS



Stahl 495
steel



Massivholz
Buche
solid wood
beech



Softgripschlauch
soft grip tube

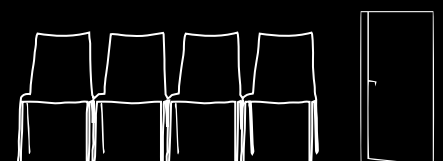

SICHERE VERBINDUNG, DADURCH
MINIMIERUNG DER RISIKEN IM PANIKFALL
SAFE CONNECTION, THEREBY MINIMIZED RISKS
IN CASE OF EMERGENCY

LOGOCHAIR



1



2



3

- 1 Ungepolstert · without upholstery
- 2 Sitzpolster · seat upholstered
- 3 Sitz- und Rückenpolster · seat and backrest upholstered
- 4 Durchgehendes Vorpolster · fully upholstered front
- 5 Vollpolster · fully upholstered

FREISCHWINGER . CANTILEVER CHAIR

Als langlebiger Objektstuhl empfiehlt sich der Freischwinger logochair swing. Die Sitzschale ist in zwei Ausführungen lieferbar und bietet in Verbindung mit dem flexiblen Chromgestell höchste Stabilität. Der logochair Freischwinger ist in vielen Farben und Dekoren, als stapelbare und nicht-stapelbare Variante sowie mit und ohne Rückenbügel erhältlich.

The cantilever logochair is ideal as durable contract seating: the shell, crafted of nine cross-laminated veneer layers, offers ultimate stability together with the highly flexible and filigree chrome frame, while never compromising on design. The cantilever logochair is available in stackable and non-stackable versions.

LOGOCHAIR SWING



840-885 520 570 450 | 465 8,1-10,3 5-6

Gestell

Rundstahlrohr
ZSTE Freischwingerqualität
verchromt | polyamidbeschichtet
gemäß Hauskollektion

Schale

Formholz
Lack | Beize | Holzfurnier | Schichtstoff
gemäß Hauskollektion

Optionen

Armlehnauflage
Massivholz | Kunststoff | Softgripschlauch

Zertifizierung

GS – Geprüfte Sicherheit

Preis

ab EUR 193,-



4



5

GESTELL . FRAME

443

Stapelbar
stackable

445

Nicht stapelbar
non-stackable

RÜCKENBÜGEL . BACKREST

442

ohne
Rückenbügel
without backrest
bracket

443

mit
Rückenbügel
with backrest
bracket

SCHALEN . SHELLS

442 | H 890 mm



443 | H 840 mm



Schalenkonturen
frei wählbar
free choice of
shell contours

frame

round steel tube
ZSTE cantilever quality
chrome-plated | polyamide-coated
according to house collection

shell

molded plywood
varnish | stain | wood veneer | laminate
according to house collection

design options

armrest cover
solid wood | plastic | soft grip tube

certification

GS – tested safety

price

from EUR 193,-

LOGOCHAIR



1



2



3

- 1 Ungepolstert · without upholstery
- 2 Sitzpolster · seat upholstered
- 3 Sitz- und Rückenpolster · seat and backrest upholstered
- 4 Durchgehendes Vorpolster · fully upholstered front
- 5 Vollpolster · fully upholstered

BARHOCKER . BARSTOOL

Der stapelbare logochair Barhocker besticht mit seinem filigranen Stahlrohr-Gestell und den form-schön gebogenen Beinen. Zwei Sitzschalen stehen zur Auswahl, deren Farbe bzw. Dekor individuell angepasst werden kann. Ob mit oder ohne Polster – hoher Sitzkomfort ist in jedem Fall gegeben.

As a stackable barstool logochair is characterized by its filigree frame made of tubular steel as well as by the attractively curved legs. The logochair barstool offers the choice of two seat variations, both of which may be adjusted individually when it comes to color or decor. Moreover, it offers extraordinary seating comfort due to the either upholstered or not upholstered seat.

LOGOCHAIR

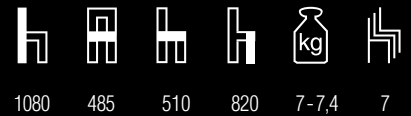

1080 485 510 820 7-7,4 7



4



5

Gestell

Rundstahlrohr
verchromt | polyamidbeschichtet
gemäß Hauskollektion

Schale

Formholz
Lack | Beize | Holzfurnier | Schichtstoff
gemäß Hauskollektion

Zertifizierung

GS – Geprüfte Sicherheit | Quality Office

Preis

ab EUR 326,-

frame

round steel tube
chrome-plated | polyamide-coated
according to house collection

shell

molded plywood
varnish | stain | wood veneer | laminate
according to house collection

certification

GS – tested safety | Quality Office

price

from EUR 326,-

SCHALEN . SHELLS

17



18

— 2D-Schalen | 2D shells —



Schalenkonturen
frei wählbar
free choice of
shell contours

LOGOCHAIR



1

2

- 1 3-Sitzer mit Ablagetisch · 3-seater with table tray
- 2 Beistelltisch | in verschiedenen Größen, Farben und Dekoren erhältlich · side table | available in various sizes, colors and decors
- 3 3-Sitzer · 3-seater | als 2-Sitzer bis 5-Sitzer erhältlich
2-seater till 5-seater available

BANK . BENCH

Die logochair Bank ist in Zweier-, Dreier-, Vierer- und Fünferreihen erhältlich, diese lassen sich optional über Eckelemente verbinden. Sie verfügt über ergonomisch geformte Sitzschalen, die selbst lange Wartezeiten angenehm und bequem gestalten. Stabilität wird durch das stabile Stahlrohrgestell erzielt. Bei der Gestaltung kann aus vielen verschiedenen Farben und Formen gewählt werden. Eine optionale Ablage steht ergänzend zur Verfügung.

The logochair bench is available as a two-, three-, four-, or five-seater. Its ergonomically shaped seat shell even makes longer waiting periods pleasant and comfortable. Stability is guaranteed by its solid frame made of tubular steel. A wide range of different colors and shapes can be selected. An optional table tray supplements the bench.

LOGOCHAIR



845-890 1090-2680 550 460 | 470

Gestell

Rundstahlrohr
verchromt | Ovalrohr und Traverse
Feinstruktur-Pulverbeschichtet schwarz
polyamidbeschichtet gemäß
Hauskollektion Traverse verchromt

Schale

Formholz
Lack | Beize | Holzfurnier | Schichtstoff
gemäß Hauskollektion

Optionen

Ablagetisch

Preis

ab EUR 559,-



3

frame

round steel tube
chrome-plated | oval
steel tube and cross bar
micro structured powder-coating in black
polyamide coated
according to house collection
chrome-plated traverse

shell

molded plywood
varnish | stain | wood veneer | laminate
according to house collection

design options

table tray

price

from EUR 559,-

SCHALEN . SHELLS**495** | H 845 mm**496** | H 865 mm**497** | H 870 mm

**Schalenkonturen
frei wählbar**

free choice of
shell contours

495/1 | H 880 mm**496/1** | H 890 mm

Polstervarianten siehe logochair Vierfußstuhl, S. 178.

For upholstery variants see logochair four-legged chair, p. 178.

LOUNGE COLLECTION





Entspannen. Begegnen. Kommunizieren. Wo Menschen sich begegnen, kommunizieren oder einfach nur entspannen, sind unsere Loungemöbel anzutreffen. Und das mit einem dynamischen Design, das Ihre Rauminszenierung bereichert – egal, ob in der Arbeitswelt oder im eigenen Zuhause. Die gegen Aufpreis individuell wählbaren Farbkombinationen von Schalenpolsterung und Sitzpolster machen Laune.

Relax. Meet. Communicate. Where people meet, communicate or simply relax, our lounge furniture items can be found. With their dynamic design, they complete your individual space at home as well as your work environment. Various individual color choices for shell upholstery and seating cushion are available upon request and put you in a good mood.



1



2



3

LOUNGE 630

Unsere Lounge-Serie wird um einen Vollpolsterstuhl mit geschlossenen Armlehnen erweitert. Durch den innenliegenden Stahlrahmen bietet der Sessel Stabilität sowie hohen Sitzkomfort durch den formbeständigen Polsterschaum. Vier Gestelle und zahlreiche Stoffe und Farben ermöglichen eine individuelle Konfiguration. Um Bereiche voneinander zu trennen, können die verschiedenen Gestelle auch problemlos innerhalb eines Raumkonzeptes kombiniert werden, da die Schale optisch gleich bleibt.

Our lounge series is now joined by a fully upholstered chair with solid armrests. An internal steel frame ensures stability, and the use of shape-retaining upholstery foam makes the armchair very comfortable. Four frames and numerous materials and colors enable an individual configuration. To separate areas, the different frames can also be easily combined within an overall room design, as the shell remains visually the same.

LOUNGE 630



820 630 590 450 9,3-10,5 0



4

Gestell

633: Buche massiv 4-Fuß Kreuzgestell
 634: Esche Massiv 4-Fuß Kreuzgestell
 631: 4-Fuß Drehkreuz, Aluminium polliert
 632: Kufengestell Rundstahl Ø 12 mm,
 RAL 9005 schwarz matt

Schale

Vollpolsterung, formbeständiger
 Polyurethanschaum

Preis

ab EUR 764,-

frame

633: 4-leg cross frame, solid beech
 634: 4-leg cross frame, solid ash
 631: 4-leg rotating cross, polished aluminum
 632: skid frame round steel Ø 12 mm,
 RAL 9005 black matt

shell

fully upholstered,
 dimensionally stable polyurethane foam

price

from EUR 764,-

-
- 1 Sessel | Gestell 634 · arm chair | fframe 634
 - 2 Sessel | Gestell 633 · arm chair | frame 633
 - 3 Sessel | Gestell 632 · arm chair | frame 632
 - 4 Sessel | Gestell 631 · arm chair | frame 631



1



2



3

LOUNGE 620

Der moderne Ohrensessel 620 ist Teil unserer hochwertigen Lounge-Serie. Die Schale besteht aus einem am Stück gegossenen PU-Schaum, der durch einen innenliegenden Stahlrahmen stabilisiert wird. Mit der Auswahl aus vier Gestellen und der Vielfalt unserer Bezugstoff-Kollektion, lässt sich für jeden Bedarf eine Konfiguration finden. So lässt sich das Produkt für diverse Situation perfekt abstimmen.

The modern 620 wing chair is part of our high-quality lounge series. The shell is made of PU foam molded from a single piece, which is stabilized by an internal steel frame. With a choice of four frames and the variety of our upholstery fabric collection, a configuration can be found for every need, allowing the product to be ideally configured for various situations.

LOUNGE 620



1120-1140 770 740 410-440 20-24 0

Gestell

623: Buche massiv 4-Fuß Kreuzgestell

624: Esche Massiv 4-Fuß Kreuzgestell

621: Metall Flachstahl Drehkreuz, verchromt

622: Kufengestell Rundstahl Ø 14 mm,

RAL 9005 schwarz matt

Polster

Vollumpolstertes Sitzpolster 75 mm

Preis

ab EUR 1.340,-



4

frame

623: solid beech 4-leg cross frame

624: solid ash 4-leg cross frame

621: metal flat steel turnstile, chrome plated

622: skid base round steel Ø 14 mm,

RAL 9005 black mat

upholstery

fully-upholstered Seat cushion 75 mm

price

from EUR 1.340,-

-
- 1 Sessel | Gestell 621 · arm chair | frame 621
 - 2 Sessel | Gestell 622 · arm chair | frame 622
 - 3 Sessel | Gestell 623 · arm chair | frame 623
 - 4 Sessel | Gestell 624 · arm chair | frame 624

LOUNGE 91 | 92



1



2

1 lounge 91

2 lounge 92

LOUNGE 91 | 92

Wo Menschen sich begegnen, kommunizieren oder einfach nur entspannen, sind unsere neuen Loungemöbel lounge 91 und lounge 92 anzutreffen. Und das mit einem dynamischen Design, das Ihre Rauminszenierung bereichert - egal, ob in der Arbeitswelt oder im eigenen Zuhause. Die gegen Aufpreis individuell wählbaren Farbkombinationen von Schalenpolsterung und Sitzpolster machen Laune.

Where people meet, communicate or simply relax, our new lounge furniture items lounge 91 and lounge 92 can be found. With their dynamic design, they complete your individual space at home as well as your work environment. Various individual color choices for shell upholstery and seating cushion are available upon request and put you in a good mood.

LOUNGE 91 | 92



lounge 91	810	630	450	450	-	0
lounge 92	950	740	510	390	-	0

**Gestell**

Aluminium poliert

Polster

Vollumpolsterte Sperrholzschale
 Sitzpolsterstärke lounge 91: 50 mm
 Sitzpolsterstärke lounge 92: 30 mm

Preis

ab EUR 978,-

frame

polished aluminum

upholstery

fully-upholstered plywood shell
 seating cushion strength lounge 91: 50 mm
 seating cushion strength lounge 92: 30 mm

price

from EUR 978,-

LOUNGE 91

Gleiter
glides



Schalenaufnahme
shell receptacle

LOUNGE 92

Gleiter
glides



Schalenaufnahme
shell receptacle



MALDO

DER OUTDOOR-STUHL MALDO
BESTEHT AUS UV BESTÄNDIGEM,
GLASFASERVERSTÄRKTEM POLYPROPYLEN,
IST WETTERFEST UND LEICHT ZU REINIGEN.
DIE KOMPONENTEN SIND RECYCELBAR,
DIE FARBEN ROCCIA QG UND OCEANO BL
BESTEHEN SOGAR SCHON ZU 100% AUS
RECYCLINGMATERIAL. MALDO IST IN
FÜNF FRISCHEN FARBEN MIT UND OHNE
ARMLEHNE ERHÄLTlich.

The maldo outdoor chair is made of UV-resistant, glass-fiber reinforced polypropylene, is weatherproof, and easy to clean. Its components are recyclable, while the ROCCIA QG and OCEANO BL varnishes are themselves made of 100% recycled material. Maldo is available in five vibrant colors, with and without armrests.



MALDO



1



2



3

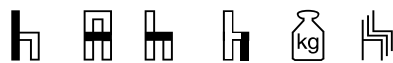

795 490-585 540 455-465 4-5,6 4

Gestell | Schale | Armlehne

Monoblock (in einem Guß) aus UV beständigem, glasfaserverstärktem Polypropylen, Oberfläche allseitig matt strukturiert

Optionen

Wasserablaufbohrung
(nur bei Ausführung ohne Sitzpolster möglich)

Preis

ab EUR 138,-

frame | shell | armrests

Monoblock (in one casting) made of UV resistant, glass fiber reinforced polypropylene, surface on all sides matt textured

design options

Water drain hole
(only possible for version without seat cushion)

price

from EUR 138,-

-
- 1 ungepolstert | mit Armlehne · without upholstery and armrest
 - 2 ungepolstert · without upholstery
 - 3 gepolstert | mit Armlehne · with upholstery and armrest
 - 4 mit Armlehne · with armrest
 - 5 ungepolstert · without upholstery
 - 6 Stapel · stack



4



5



6

Perfekte Nutzung von Raumressourcen
durch platzsparende Lagerung · Perfect use of
space resources through space-saving storage

FARBEN . COLORS

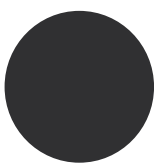

ROAD E4

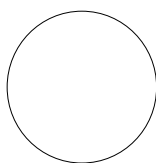

SNOWBALL EM

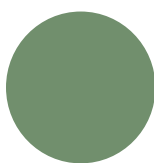

SWAMP SC

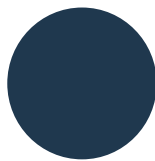

OCENAO BL
100 % Recyclat

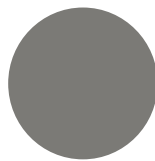

ROCCIA QG
100 % Recyclat



PAN



Schale 390, mit Armlehnen, Buche natur
shell 390, with armrests, natural beech



PAN

Charakteristisches Merkmal der PAN Holzstühle ist der puristische Look. Verschiedene Schalenformen, optionale Armlehnen sowie verschiedene Polster- und Farbvarianten geben Individualität. Objektauglich wird PAN durch Features wie Stapelbarkeit, eine optionale Auszieh-Reihenverbindung, eine Reihen- oder Platznummerierung auf Kundenwunsch sowie seine Schwerlasteignung.

The PAN chair collection stands out by its pure, clean look. Different shell variants, an optional addition of armrests as well as numerous choices of colors and upholstery help to maintain individuality. PAN fits perfectly into a professional object area due to its key features like stacking capacity, an optional pull-out ganging device, row or seat numbering according to customer specifications as well as suitability for bariatric seating.

PAN



1



2



3

-
- 1 ungepolstert · without upholstery
 - 2 Sitzpolster · seat upholstered
 - 3 Sitz- und Rückenpolster · seat and backrest upholstered
 - 4 Durchgehendes Vorpulster · fully upholstered front
 - 5 Vollpolster · fully upholstered

PAN



830 | 860 510 550 460-470 5,8-7,2 4



4



5

Gestell

Buche massiv | Eiche massiv
Lack | Beize gemäß Hauskollektion
Seitenteil mit und ohne Armlehne
auf Gehrung (Mikroverzinkung)

Schale

Formschichtholz
Furnier | Lack | Beize | Schichtstoff
gemäß Hauskollektion

Zertifizierung

EN 16139

Preis

ab EUR 280,-

frame

solid beech | solid oak
varnish | stains according to house collection
side part with and without armrest
mitered (micro joint)

shell

molded plywood
wood veneer | varnish | stains | laminate
according to house collection

certification

EN 16139

price

from EUR 280,-

ARMLEHNEN. ARMRESTS

Armlehne 390 | ungepolstert
armrest 390 | not upholstered

PAN



SCHALEN . SHELLS



Schale 391 | H 860 mm
shell 391 | h 860 mm



Schale 390 | H 830 mm
shell 390 | h 830 mm



Schale 392 | H 830 mm
shell 392 | h 830 mm

HOCHLEHNER . HIGH-BACK CHAIR



Schale 395 | H 920 mm
shell 395 | h 920 mm



Schale 396 | H 1150 mm
shell 396 | h 1150 mm



Schale 397 | H 1250 mm
shell 397 | h 1250 mm

PAN Hochlehner | mit und ohne Armlehnen erhältlich | Polstervarianten siehe Seite 202.

PAN high-back chair | available with and without armrests | for upholstery variants see page 202.

PAN



- 1 mit Armlehnen und Komfortpolster
with armrests and comfort upholstery
- 2 mit Komfortpolster · with comfort upholstery
- 3 Hocker | Vorstellisch, auch in gepolsterter
Ausführung erhältlich · stool | side table,
upholstered variants available

FAUTEUIL . FAUTEUIL

Der PAN Fauteuil verspricht Sicherheit und Wohlfühlen. Das breite Massivholzgestell verleiht dem Sessel die Extra-Portion Stabilität, die optionalen Armlehnen erleichtern das Aufstehen. Verschiedene Polstervarianten sowie die Möglichkeit der Komfortpolsterung erhöhen den Sitzkomfort. Damit eignet sich der PAN Fauteuil ideal für Care-Bereiche. PAN Fauteuil ist ebenfalls als schwerlastzertifizierte Edition bis zu 200 kg erhältlich.

The PAN fauteuil promises safety and well-being. The wide frame made of solid wood gives an extra portion of stability, optional armrests provide support when standing up and sitting down. Various upholstery variants as well as an optional comfort upholstery provide high seating comfort. Thus, PAN armchair is ideal for care institutions. A bariatric seating edition of PAN fauteuil up to 200 kg is available as well.

PAN



880 580 595 420 - 430 9,2 - 10,2 2



3

Gestell

Buche massiv | Eiche massiv | Esche massiv
Lack | Beize gemäß Hauskollektion
Seitenteil mit und ohne Armlehne
auf Gehrung (Mikroverzinkung)

Schale

Formschichtholz
Holzfurnier | Lack | Beize | Schichtstoff
gemäß Hauskollektion

Zertifizierung

EN 16139

Preis

ab EUR 328,-

frame

solid beech | solid oak | solid ash
varnish | stains according to house collection
side part with and without armrest
mitered (micro joint)

shell

molded plywood
wood veneer | varnish | stains | laminate
according to house collection

certification

EN 16139

price

from EUR 328,-

ARMLEHNEN. ARMRESTS

Armlehne 390 | ungepolstert
armrest 390 | not upholstered

Polstervarianten siehe PAN Vierfußstuhl, S. 202.
For upholstery variants see PAN four-legged chair, p. 202.

PAN



1



2



3

- 1 Ungepolstert · without upholstery
- 2 Sitzpolster · seat upholstered
- 3 Sitz- und Rückenpolster · seat and backrest upholstered
- 4 Durchgehendes Vorpolster · fully upholstered front
- 5 Vollpolster · fully upholstered

BARHOCKER . BARSTOOL

Die ideale Ergänzung zur PAN Serie ist der PAN Barhocker. Das charakteristische minimalistische Design des Vierfußstuhls wurde auch in der Gestaltung des Barhockers fortgesetzt. Zwei Schalenformen mit oder ohne Sitzpolster schaffen Gestaltungsspielraum.

The ideal supplement to the PAN series is the PAN barstool. The characteristic minimalist design of the four-legged chair was continued in the design of the barstool. Two shell forms with or without upholstery give a wide choice of design options.

PAN



980 | 1060 420 490 830 - 840 5,3 - 6,5 --



4



5

Gestell

Buche massiv | Eiche massiv | Esche massiv
Seitenteil mit und ohne Armlehne
auf Gehrung (Mikroverzinkung)

Schale

Formschichtholz
Furnier | Lack | Beize | Schichtstoff
gemäß Hauskollektion

Optionen

weitere Komfortschalen erhältlich

Preis

ab EUR 484,-

frame

solid beech | solid oak | solid ash
side part with and without armrest
mitered (micro joint)

shell

molded plywood
veneer | varnish | stains | laminate
according to house collection

design options

further comfort shells available

price

from EUR 484,-

SCHALEN . SHELLS

393 | H 980 mm



393/1 | H 1060 mm

PAN



1



2

BANK . BENCH

Die perfekte Lösung für Kurzwartebereiche ist die PAN Bank. Zwei Personen finden auf ihr Platz. Zahlreiche Gestaltungsmöglichkeiten entstehen durch diverse Polstervarianten, optionale Armlehnen und Ablageflächen.

The PAN bench is the perfect solution for waiting areas offering space for two persons. Diverse upholstery possibilities, optional armrests and trays offer numerous design options.

PAN



860 985 540 460-470 9-12 --



3



4

Gestell

Buche massiv | Eiche massiv | Esche massiv
Lack | Beize gemäß Hauskollektion
Seitenteil mit und ohne Armlehne
auf Gehrung (Mikroverzinkung)

Schale/Sitzfläche

Formschichtholz
Furnier | Lack | Beize | Schichtstoff
gemäß Hauskollektion

Preis

ab EUR 671,-

frame

solid beech | solid oak | solid ash
varnish | stains according to house collection
side part with and without armrest
mitered (micro joint)

shell/seat

molded plywood
veneer | varnish | stains | laminate
according to house collection

price

from EUR 671,-

-
- 1 mit Armlehnen, ungepolstert
with armrests not upholstered
 - 2 mit Vorpolster · fully upholstered front
 - 3 Bank | gerade Füße · bench | straight feet
 - 4 Bank | schräg gestellte Füße · bench | slanted feet

Polstervarianten siehe PAN Vierfußstuhl, S. 202.

For upholstery variants see PAN four-legged chair, p. 202.

RONDO



rondo pure | Eiche, natur lackiert, mit Armlehnen, vollumpolstert
oak, natural varnish, with armrests, fully upholstered



RONDO

Der rondo Vierfußstuhl ist in den zwei Gestellvarianten rondo und rondo pure, mit und ohne Armlehnen sowie als Hochlehner erhältlich. Das Gestell besteht aus Buche-Massivholz in A-Qualität. Die Sitze und Rücken in neun querverleimten Furnierschichten sorgen für extreme Stabilität, Polstervarianten erhöhen den Sitzkomfort. Aufgrund dessen sind die rondo Stühle ideal für den Pflegebereich und für soziale Einrichtungen.

The rondo four-legged chair is available in two frame options, rondo or rondo pure, either with or without an armrest or optionally in the design of high back chair. The frame is made of massive beech wood in highest quality, seats and back rests consist of nine veneer layers and ensure extreme stability. Various choices of upholstery enhance the seating comfort and make rondo an ideal option for the care sector.

RONDO

rondo pure 192



1



2



3

rondo 190



-
- 1 Ungepolstert · without upholstery
 - 2 Sitzpolster · seat upholstered
 - 3 Sitzpolster, Rücken gepolstert · upholstered seat, backrest with fully upholstered front
 - 4 Vollpolster · fully upholstered
 - 5 mit Armlehnen · with armrests

RONDO



rondo pure	870	490 590	575	460	7-9,5	6-8
rondo	870	490 585	560	460	7-9,5	6-8



4



5



SCHWERLAST . HEAVY WEIGHT

rondo pure 192 Stuhl geprüft bis 200 kg von der Holzforschung Austria · rondo pure 192 chair tested for a user weight of up to 200 kg by Holzforschung Austria

rondo pure 192 Sessel geprüft bis 200 kg von der Holzforschung Austria · rondo pure 192 armchair tested for a user weight of up to 200 kg by Holzforschung Austria



Gestell

Buche massiv | Eiche massiv
Lack | Beize gemäß Hauskollektion

Sitz und Rücken

Formschichtholz
Holzfurnier | Lack | Beize
gemäß Hauskollektion

Zertifizierung

rondo 190: GS – Geprüfte Sicherheit
rondo pure 192 Schwerlaststuhl: EN 16139

Preis

ab EUR 231,-

frame

solid beech | solid oak
varnish | stains according to house collection

seat and back rest

molded plywood
wood veneer | varnish | stains
according to house collection

certification

rondo 190: GS – tested safety
rondo 192 heavy weight chair: EN 16139

price

from EUR 231,-

RONDO



1

HOCHLEHNER . HIGH-BACK CHAIR

Sicherheit und Komfort bietet der rondo Hochlehnersessel. Dank des stabilen Gestells aus massivem Buchenholz und der hohen Rückenlehne eignet sich der Sessel besonders für den Einsatz in Pflege- und sozialen Einrichtungen. Die Armlehnen bieten Unterstützung beim Aufstehen und Hinsetzen; ein optionales Nackenpolster entlastet und unterstützt den Halswirbelbereich. Der Hochlehner ist in den Varianten rondo und rondo pure erhältlich.

The rondo high-back chair is a synonym for safety and comfort. Due to the stable frame made of solid wood and to the high backrest the high-back chair is suitable for care and social institutions. The armrests provide support when standing up and sitting down. Optional headrests relieve neck and cervical-spine. The high-back chair is available in two variants, rondo and rondo pure.

RONDO



rondo pure	990	590	660	460	10,5	8
rondo	1010	585	670	460	9,8	6



2

3

Gestell

Buche massiv | Eiche massiv

Sitz und Rücken

Formschichtholz

Furnier | Lack | Beize
gemäß Hauskollektion**Optionen**

Gestell auch als rondo pure erhältlich

Preis

ab EUR 330,-

frame

solid beech | solid oak

seat and back restmolded plywood
vener | varnish | stains
according to house collection**design options**

frame available as rondo pure

price

from EUR 330,-

-
- 1 rondo pure | Hochlehner · high-back chair
 2 rondo | Hochlehner · high-back chair
 3 rondo | Hochlehner mit Nackenpolster
 high-back chair with headrest

RONDO



1

SESSEL . ARMCHAIR

Komfortables Sitzen verspricht der verstellbare Sessel aus der rondo Serie. Das Gestell aus Massivholz verleiht dem Sitzmöbel festen Stand, die Nackenlehne – ob fest oder höhenverstellbar – entlastet den Halswirbelbereich. Optional kann der Sessel mit mechanisch verstellbarem Sitz und Rücken sowie mit ausziehbarem Fußteil geliefert werden.

The adjustable rondo armchair promises comfortable seating. The frame made of solid wood provides safe stand, the fixed or height-adjustable headrest relieves neck and cervical-spine. Optionally, the rondo armchair can be equipped with mechanically adjustable seat and backrest as well as with an extendable footrest.

RONDO

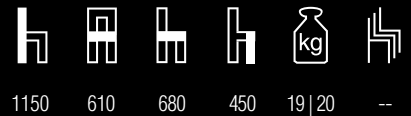

1150 610 680 450 19|20 --



2

3

Gestell

Buche massiv
Beize | Lack gemäß Hauskollektion

Sitz und Rücken

Formschichtholz

Optionen

Sitz und Rückenlehne mechanisch verstellbar
Nackensstütze, fest oder höhenverstellbar
Fußteil ausziehbar

Zertifizierung

EN 16139

Preis

ab EUR 1.126,-

- 1 rondo 283 | feste Nackensstütze, verstellbare Rückenlehne · fixed headrest, adjustable backrest
- 2 rondo 285 | feste Nackensstütze, verstellbarer Sitz und Rücken, ausziehbares Fußteil · fixed headrest, adjustable seat and backrest, extendable footrest
- 3 rondo 285 | höhenverstellbare Nackensstütze, verstellbarer Sitz und Rücken, ausziehbares Fußteil · height-adjustable headrest, adjustable seat and backrest, extendable footrest

frame

solid beech
varnish | stains according to house collection

seat and back

molded laminated plywood

design options

seat and back rest mechanically adjustable
headrest fixed | optional: adjustable in height
extendable foot rest

certification

EN 16139

price

from EUR 1.126,-

SCHWERLAST . HEAVY WEIGHT

rondo Sessel 283 geprüft bis 200 kg von der
Holzforschung Austria

rondo armchair 283 tested for a user weight of
up to 200 kg by Holzforschung Austria



RONDO



BANK . BENCH

Ganz gleich, ob Ein-, Zwei- oder Drei-Sitzer: Die rondo Polsterbank bietet in jedem Fall hohen Sitzkomfort und Stabilität. Diese entsteht durch das Gestell aus massivem Holz. Zwei Gestellvarianten, rondo und rondo pure, stehen bei der rondo Polsterbank zur Auswahl.

No matter if one-, two-, or three-seater, rondo's upholstered bench offers comfort in seating and stability thanks to its massive wooden frame. The bench is available in two frame variants, rondo and rondo pure.

RONDO



1000 670-1710 620 430 15-35 6



1



2



3

Gestell

Buche massiv
Beize | Lack gemäß Hauskollektion

Optionen

Gestell auch als rondo pure erhältlich

Preis

ab EUR 912,-

frame

solid beech
stains | varnish according to house collection

design options

frame available as rondo pure

price

from EUR 912,-

1 1-Sitzer · one-seater

2 2-Sitzer · two-seater

3 3-Sitzer · three-seater

RONDO



LOUNGEMÖBEL . LOUNGE FURNITURE

Seniorengerechtes Sitzen verspricht die rondo Polsterserie mit einem Gestell aus robustem Massivholz. Die Sitze sind fest gepolstert und stabil mit dem Sitzrahmen verschraubt. Auf Wunsch können die Wohnmöbel mit abnehmbaren Sitzbezügen, optional mit Nässeschutzfolie, ausgestattet werden.

Senior-friendly seating is offered by the rondo collection with its fauteuil resting on a massive wooden frame. The seat is firmly upholstered and tightly screwed to the frame. Removable covers and an optionally addable moisture protection can be ordered upon request.

RONDO



1



2



3

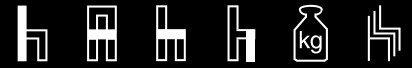

835 670 | 1220 | 805 440 20 | 38 | 56 --
1770

Gestell

Buche massiv
Sperrholz
Lack | Beize
gemäß Hauskollektion

Polsterung

Sitz fest gepolstert
mit Sitzrahmen verschraubt
Rückenkissen lose

Preis

ab EUR 1.216,-

frame

solid beech
plywood
varnish | stains
according to house collection

upholstery

seat fix upholstered
screwed to the frame
loose back cushions

price

from EUR 1.216,-

1 Polstersessel · lounge chair

2 2-Sitzer · two-seater

3 3-Sitzer · three-seater



Eiche massiv
solid oak

Das international renommierte Architekturbüro Delugan Meissl Associated Architects hat im Entwurfsprozess den Anspruch, die räumliche Erfahrbarkeit durch den künftigen Nutzer zu thematisieren und sich gleichzeitig am bestehenden Gefüge zu orientieren. Ein Beispiel dafür ist der Entwurf des Festspielhauses Erl mit seiner scharfkantigen Geometrie. Zu anderen international bekannten Projekten zählen auch das EYE Filminstitut in Amsterdam oder das Porsche Museum in Stuttgart. Kooperationen mit namhaften Herstellern waren 2012 Anlass für die Gründung der Marke DMID, Delugan Meissl Industrial Design. Die damit einhergehende Erweiterung des eigenen Aufgabenspektrums führte zur Entwicklung erfolgreicher Produkte abseits der ursprünglichen Kernkompetenz. Die Architekten Elke Delugan-Meissl und Roman Delugan erhielten 2015 den Großen Österreichischen Staatspreis, die höchste künstlerische Auszeichnung der Republik.

In the process of design, the internationally renowned architectural office Delugan Meissl Associated Architects always seeks to make the spatial experiences of the future user a subject of discussion and to orientate on existing structures. The design of the Festspielhaus Erl with its sharp-edged geometry is only one example. Other international projects are the EYE film institute in Amsterdam or the Porsche Museum in Stuttgart. Cooperations with reputable manufacturers in 2012 gave rise for the establishment of the brand DMID, Delugan Meissl Industrial Design. The expansion of the task spectrum lead to the development of successful products apart from the original core competences. In 2015, the architects Elke Delugan-Meissl and Roman Delugan were awarded with the Grand Austrian State Prize, the highest official Austrian award.



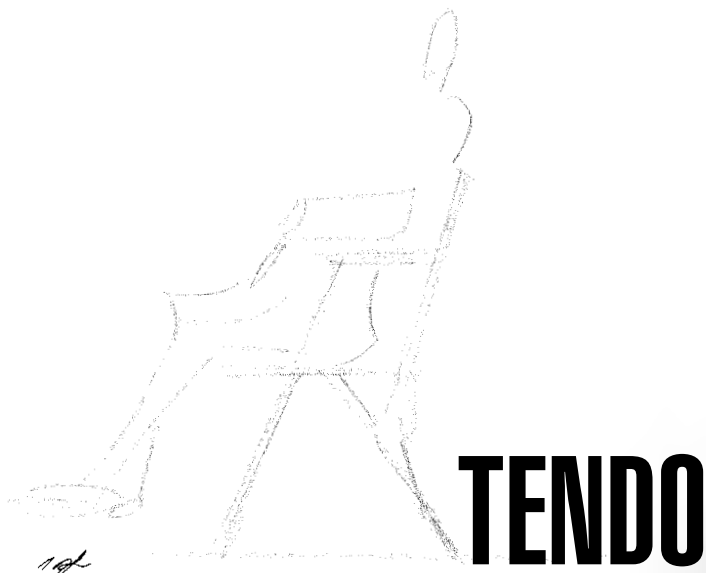

Schwarz matt decklackiert
black matte varnished

Der Holzstuhl, mit dem die Wiener Designer von Delugan Meissl Industrial Design konstruktive Leichtigkeit und Funktionalität auf ausgewogene Weise miteinander verbinden, heißt tendo. Die filigrane Holzkonstruktion verschmilzt mit der Tragestruktur aus Metall und verbindet so feingliedrige Eleganz mit Stabilität. Material und Form verbinden sich zu einem stapelbaren Schalenstuhl.

tendo is the name of the wooden chair that interconnects a lightweight construction with functionality in a well-balanced manner. It is designed by the Viennese architects Delugan Meissl Industrial Design. The filigree wooden construction blends into the supporting structure made of stainless steel and thus combines refined elegance with solidity. Material and shape combine to a shell chair with high seating comfort and easy handling.

Gestell

Buche massiv | Eiche massiv
Lack | Beize gemäß Hauskollektion
Vorder- und Hinterfüße verstärkt mit Metallsehne aus Edelstahl
Sitzrahmen aus Edelstahl

Schale

Formschichtholz, Lack | Beize gemäß Hauskollektion

Zertifizierung

EN 16139

frame

solid beech | solid oak
varnish | stains according to house collection
front and rear legs strengthened with metal tendon
stainless steel seat frame

shell

laminated wood, varnish | stains according to house collection

certification

EN 16139



Stuhl ohne Armlehnen
ungepolstert | mit Vorpolster

Preis: ab EUR 830,-
chair without armrests
not upholstered | fully upholstered front
price: from EUR 830,-

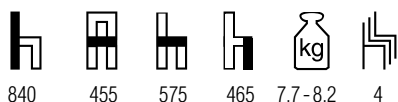

840 455 575 465 7,7-8,2 4



Stuhl mit Armlehnen
ungepolstert | mit Vorpolster

Preis: ab EUR 901,-
chair with armrests
not upholstered | fully upholstered front
price: from EUR 901,-

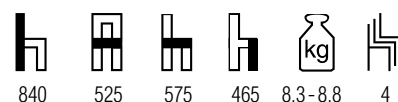

840 525 575 465 8,3-8,8 4

ULTIMO

Design: Kim Kim Design



MIT IHREM MODERNEN DESIGN, DEM HOHEN SITZKOMFORT UND DEM ATTRAKTIVEN PREIS-LEISTUNGS-VERHÄLTNIS GEHÖRT DIE ULTIMO POLSTERSERIE ZU DEN ULTIMATIVEN LOUNGEMÖBELN. OB LOBBYS, GESCHÄFTS- ODER WARTERÄUME – DANK DER GROSSEN AUSWAHL AN BEZUGSMATERIALIEN UND FUSS-VARIANTEN KÖNNEN DIE BEQUEMEN ULTIMO POLSTERMÖBEL PERFEKT IN NAHEZU JEDE RAUMSITUATION INTEGRIERT WERDEN. OPTIONALE RÜCKENKISSEN VERRINGERN DIE SITZTIEFE.

With its modern design, great seating comfort and very attractive pricing, the ultimo product range represents the ultimate in lounge furniture. Whether it's intended for lobbies, reception or waiting areas – the comfortably upholstered furniture items can be integrated in virtually all room scenarios thanks to its huge range of cover materials and leg designs. Optional back cushions reduce the seat depth and enhance seating comfort.

ULTIMO

TECHNISCHE DATEN

TECHNICAL DETAILS



ultimo - die elegante Wahl für ansprechende Loungezonen
ultimo - an elegant choice for attractive lounge areas

ULTIMO



Tisch
table



Clubsessel
lounge chair

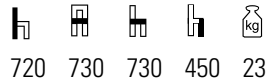

2-Sitzer
2-seater

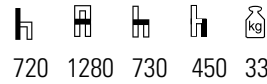

3-Sitzer
3-seater

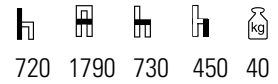

AUSFÜHRUNG | FINISHING

Hartholz
Stahlwellenfedern
hochwertiger Polyätherschaum
Polyamidgleiter braun
Stoffklasse 1 - 7
Hinweis Leder: zusätzliche Nähte sichtbar
Kissen in allen Stoffklassen
Korpus in Stoff | Leder | Kunstleder gepolstert
Tischplatte HPL gemäß Hauskollektion
Kante 030
ab EUR 902,-

Gestell frame
Polsterung upholstery
Gleiter glider
Bezug cover
Zubehör accessories
Tisch table
Preis price

hard wood
steel wave springs
high-quality polyether foam
polyamide glider, brown
fabric class 1 - 7
Note: additional visible seams on leather cover
cushions in all fabric classes
body upholstered in fabric | leather | artificial leather
table top with HPL cover according to house
collection, edge 030
from EUR 902,-

ULTIMO

FUSSVARIANTEN

FOOT VARIANTS

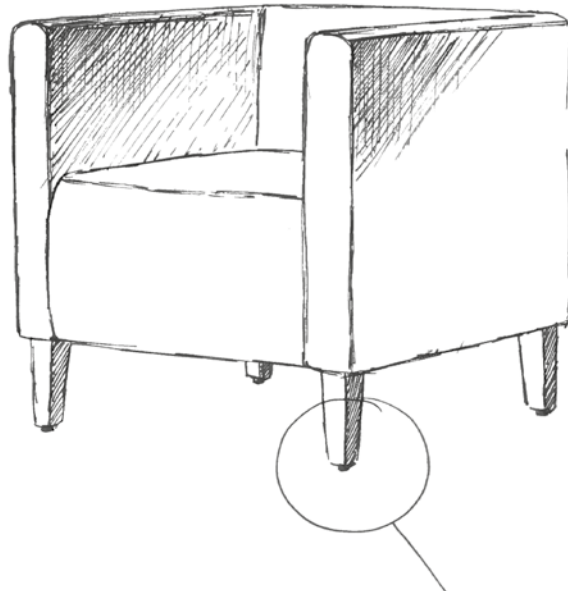

Buche natur,
Beize gemäß Hauskollektion
beech, natural varnish, stains
according to house collection



Eiche natur,
Beize gemäß Hauskollektion
oak, natural varnish, stains
according to house collection



Rundrohr,
verchromt
round tube,
chrome-plated

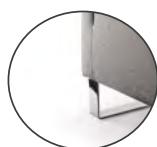

Kufengestell,
verchromt
skid-base frame,
chrome-plated



Quadratrohr-
untergestell, verchromt
square tube frame,
chrome-plated

ULTIMO

ERGÄNZENDE ELEMENTE

ADDITIONAL ELEMENTS

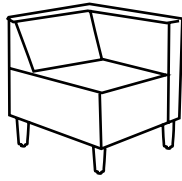

1

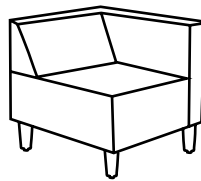

2

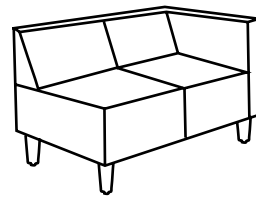

3

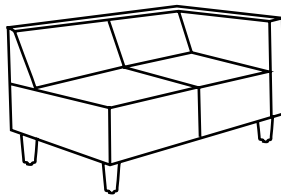

4

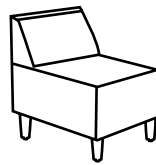

5

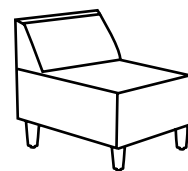

6

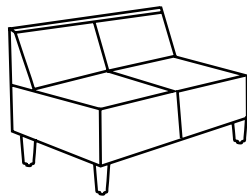

7

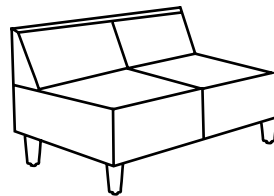

8

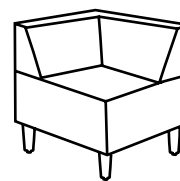

9

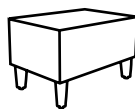

10

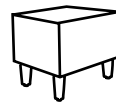

11

- 1 Element mit Armlehne links oder rechts
- 2 Element mit Armlehne links oder rechts
- 3 2er-Bank mit Armlehne links oder rechts
- 4 3er-Bank mit Armlehne links oder rechts
- 5 Element klein ohne Armlehne
- 6 Element groß ohne Armlehne
- 7 2er-Bank ohne Armlehne
- 8 3er-Bank ohne Armlehne
- 9 Eckelement
- 10 Anbauhocker
- 11 Beistellhocker

- 1 element with left or right armrest
- 2 element with left or right armrest
- 3 2-seater with left or right armrest
- 4 3-seater with left or right armrest
- 5 small element without armrest
- 6 large element without armrest
- 7 2-seater without armrest
- 8 3-seater without armrest
- 9 corner element
- 10 additional stool
- 11 side stool

Die Kollektion Wiener Fauteuil, bestehend aus Fauteuil und Barhocker, wurde von den Architekten des Wiener Büros BEHF kreiert. Komfort und Gemütlichkeit schaffen die Polsterfauteuils mit abgesetzten Kedern und Füßen aus Massivholz. Sie erinnern an das Design der 1950er Jahre. Eine Wellenfederung mit Schaumstoffaufbau sorgt für außergewöhnlichen Sitzkomfort. Der passende Tisch ist die ideale Ergänzung. Eine sichtbare Miniverzinkung ist beim Barhocker zu erkennen, dessen Polster ebenfalls mit abgesetzten Kedern versehen ist.

The Wiener Fauteuil collection consisting of a fauteuil and barstool has been developed by the architects of BEHF, a Vienna based architectural firm. With their nuanced piping and massive wooden legs the upholstered fauteuils create comfort and a cozy atmosphere in remembrance of the design of the 1950s. A springing with a multi-layered foam construction guarantees seating comfort. The collections matching table is the perfect addition. Visible dovetailed joints are found in the bar stool, whose comfortable upholstery also features nuanced piping.



WIENER FAUTEUIL





[Design: BEHF Corporate Architects]

WIENER FAUTEUIL



Füße aus Buche massiv | Eiche massiv
Beize | Lack gemäß Hauskollektion
Unterkonstruktion aus Buche massiv und Sperrholz
Unterpolsterung mit Wellenfedern

feet made of solid beech | solid oak
varnish | stains according to house collection
under construction made of solid beech and plywood
base upholstery with wave springs

    | ab from
735 560 660 460 | EUR 1.216,-

BARHOCKER | BARSTOOL



Buche massiv | Eiche massiv
Beize | Lack gemäß Hauskollektion

solid beech | solid oak
varnish | stains according to house collection

    | ab from
815 370 460 815 | EUR 1.108,-

x.centric



1

2

3

frame

Substructure made of wood, chipboard, plywood panels and polystyrene

upholstery

fully-upholstered

price

from EUR 415,-

Gestell

Unterkonstruktion aus Holz, Spanplatten, Sperrholzplatten und Polystyrol

Polster

Vollpolster

Preis

ab EUR 415,-

ANPASSUNGSFÄHIG UND FLEXIBEL
ZUSAMMENSTELLBAR: DIE SERIE X.CENTRIC
ERFÜLLT GENAU DIESE ANFORDERUNGEN.
ES KÖNNEN SOWOHL KURZ-WARTEZONEN
ALS AUCH MOBILE KOMMUNIKATIONSBEREICHE
GESCHAFFEN WERDEN. DURCH DIE VIELFALT
AN FARBEN UND STOFFEN, LASSEN SICH DIE
ELEMENTE IN JEDES RAUMKONZEPT
INTEGRIEREN UND WERDEN ZUM BLICKFANG.

Adaptable and flexibly configurable: the x.centric series fulfills these very requirements. It can be used to create waiting areas or mobile communication areas. With a wide variety of available colors and materials, these products can be integrated in a range of room designs and are themselves true eye-catchers.

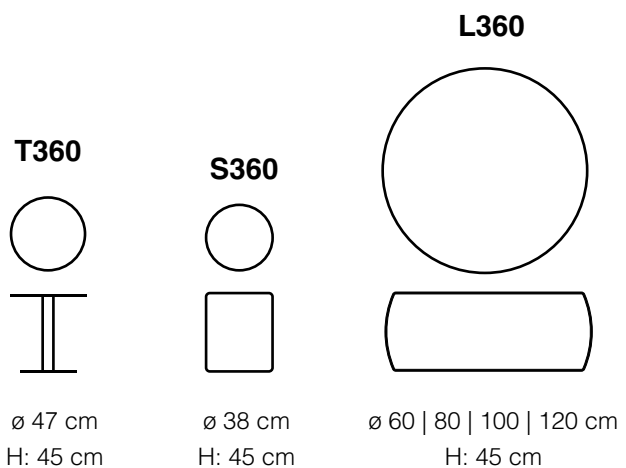

- 1 x.centric S360 Hocker · x.centric S360 stool
- 2 x.centric T360 Beistelltisch · x.centric T360 side table
- 3 x.centric L360 Sitzmodul · x.centric T360 seating module

ÜBERRASCHEN SIE IHRE GÄSTE MIT EINER PERSÖNLICHEN BEGRÜSSUNG INKLUSIVE EINES FOTOS. ODER MÖCHTEN SIE LIEBER EINE IHRER BEEINDRUCKENDEN REFERENZEN PRÄSENTIEREN? GANZ GLEICH OB KLASSISCHE SITZNUMMERIERUNG ODER INDIVIDUELLE ANSPRACHE – DAS HOCHAUFLÖSENDE E-PAPER DISPLAY DES GERMAN INNOVATION AWARD 2019-GEWINNERS NO.E FASZINIERT.

Surprise your guests with a personal welcome and photo. Or would you like to present one of your impressive references? Whether classical seat numbering or individual approach: the high resolution ePaper display of no.e, winner of the German Innovation Award 2019, captivates the beholder.



Das Nummerierungs- und Informationssystem no.e lässt sich problemlos, auch nachträglich, bei allen Stuhlmodellen integrieren.

The numbering and information system no.e can be integrated in any kind of seating furniture without any problems – even after a purchase.



n:e



MÖGLICHKEITEN . OPTIONS



- Verbinden Sie sich mit Ihren Gästen – ein digitales Netzwerk verknüpft während Ihres Events Gäste, Informationen, Infrastruktur sowie Ihr Unternehmen miteinander und ermöglicht ein perfekt aufeinander abgestimmtes Medien- und Eventerlebnis.
- One time only: Jeder Stuhl wird nur einmal identifiziert, danach können Sie den gewünschten Displaycontent jederzeit von jedem Ort der Welt bequem per Mobile Device oder Computer aufspielen.
- Ein hochauflösendes E-Paper Display stellt Ihre Welt in überzeugender Qualität dar.
- Wartungsfrei.
- Ressourcenschonend – Batterielebensdauer 5 Jahre.
- Einfache Handhabung dank innovativer Software. Egal, ob Sie einen oder 5000 Stühle bespielen.
- Ideal für Eventlocations, Tagungs- und Kongresshäuser.



SO GEHT'S . HOW TO

- Connect yourself with your guests: a digital network links guests, informations, infrastructure as well as your corporation during your event and thus ensures a perfectly synchronized digital event experience.
- One time only: Simply assign an identification number to each individual chair once. After that, you simply transmit the requested content to each display any time and from any place in the world via mobile device or computer.
- A high-resolution ePaper display depicts your world in excellent digital quality.
- Maintenance-free.
- Resource-friendly – 5 year battery lifetime.
- Simple handling due to innovative software. No.e can cope with any quantity of seating accomodations.
- Ideal for event locations, convention and congress centers.

NO.E

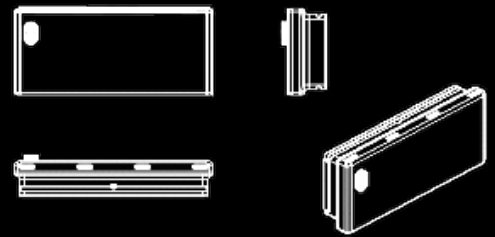

Maße (mm)

71,5 x 34,2 x 11,7 // 71,5 x 34,2 x 14,4

Aktive Displayfläche (mm)

48,55 x 23,71

Gewicht (g)

32 // 40

Auflösung (Pixel)

212 x 104

Display-Technologie

Vollgrafisches E-ink. Paper Display

Verfügbare Seiten

6



dimensions (mm)

71,5 x 34,2 x 11,7 // 71,5 x 34,2 x 14,4

active display area (mm)

48,55 x 23,71

weight (g)

32 // 40

resolution (pixel)

212 x 104

display technology

fully graphical e ink paper display

pages available

6

TISCHE.
TABLES

Größen . Sizes

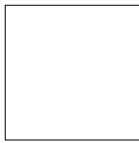

800 x 800 mm
quadratisch
square

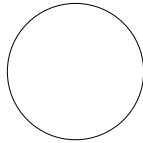

Ø 900 mm
rund
round

Kanten . Edges

Kantenprofile 30 | 32 | 43
edge profiles 30 | 32 | 43

Ein Aufriss des Kantenaufbaus
befindet sich auf Seite 351.

A layout of the edge configuration
is presented on page 351.



Tischhöhe
730 - 740 mm

table height
730 - 740 mm

Gestell
4-strahliges Fußkreuz
Aluminiumdruckguss poliert
Säule und Plattenaufnahme schwarz
gepulvert RAL 9005 Feinstruktur

frame
4-star base, die-cast aluminum, polished
table top fixation powder-coated
RAL 9005 microstructure

Tischplatte
quadratisch oder rund
HPL gemäß Hauskollektion

table top
square or round
HPL according to house collection

Optionen
Fußkreuz pulverbeschichtet schwarz
RAL 9005 | 9016, Feinstruktur

options
die-cast powder-coated black
RAL 9005 | 9016 microstructure

Preis
ab EUR 525,-

price
from EUR 525,-

BLAQ TABLE

Als perfekte Kollektionsergänzung zeigt sich der BLAQ table. Seine puristische und reduzierte Formensprache spricht für sich: Die runde, pulverbeschichtete Säule geht elegant in ein poliertes 4-Stern-Gestell über. Verschiedene Tischplattenformen, Farben und Dekoren bietet zahlreiche Gestaltungsmöglichkeiten und fügen sich problemlos in jedes Raumkonzept ein.

The BLAQ table is the perfect addition to the collection. Its puristic, understated design language speaks for itself: the round, powder-coated frame merges elegantly with the four-star base. Different table top shapes in various colors and styles ensure numerous individual configuration options and effortlessly blends into a wide range of room designs.



CLYDE



Gestell Eiche massiv | Tischplatte mit weißem HPL
frame solid oak | table top with white HPL cover



CLYDE

Stabil, formschön, mit vielen Gestaltungsmöglichkeiten – so zeigt sich der zur clyde Kollektion gehörige Holztisch clyde 3700. Das massive Holzgestell und die mit hochwertigem HPL beschichtete Tischplatte sorgen für soliden Stand und eine lange Lebensdauer. Gestaltungsfreiheit entsteht durch verschiedene Farben und Dekore.

Solid, elegant, an item with numerous design possibilities: this is clyde 3700, the collection's very own wooden table. Its distinctive features, a massive wooden frame combined with a table top coated with high-quality HPL, ensure a solid standing and a maximum lifespan. The use of different colors and decors provides an enormous flexibility when it comes to design options.

CLYDE



1

-
- 1 Tischplatte mit schwarzem HPL belegt | Gestell Buche massiv
table top with black HPL | cover frame made of solid beech
 - 2 Tischplatte Eiche furniert | Gestell Eiche massiv
table top with oak veneer | frame made of solid oak

KANTEN . EDGES

Kantenprofile 2030
edge profiles 2030

Ein Aufriss des Kantenaufbaus
befindet sich auf Seite 351.

A layout of the edge configuration
is presented on page 351.

CLYDE



2

GRÖSSEN . SIZES



quadratisch
square

600 x 600 mm
700 x 700 mm
800 x 800 mm



rechteckig
rectangular

600- 1400 mm x 600 mm
700- 1800 mm x 700 mm
800- 1800 mm x 800 mm

Tischhöhe
740 mm

Gestell
Buche massiv | Eiche massiv | Ahorn massiv
Lack | Beize gemäß Hauskollektion
Stollen einseitig abgeschrägt

Tischplatte
Spanplatte
Buche | Eiche | Ahorn furniert
Lack | Beize | HPL
gemäß Hauskollektion

Preis
ab EUR 728,-

height
740 mm

frame
solid beech | solid oak | solid maple
varnish | stains according to house collection
legs unilaterally aligned

table top
chipboard
beech | oak | maple veneer
varnish | stains | HPL
according to house collection

price
from EUR 728,-



CQ TABLE

DESIGN: DANIEL KORB

Das Schöne mit dem Nützlichen zu verbinden ist die Mission des Schweizer Produktdesigners Daniel Korb. Mit dem Konferenztisch CQ table ist ihm dies auf beeindruckende Weise gelungen. Pure Eleganz versprüht das zeitlose, minimalistisch gestaltete Gestell aus poliertem Aluminium, das auf Wunsch auch pulverbeschichtet werden kann. Diverse Materialien, Formen, Farben und Dekore stehen für die Gestaltung der Tischplatte zur Auswahl.

Connecting beauty with utility – this phrase specifies the mission of Swiss product designer Daniel Korb. The result of this mission is displayed by the contract table CQ table in an impressive way. This furniture item obtains its sophisticated appearance by an elegant, unpretentious frame made of anodized aluminum, which can be optionally powder-coated. Numerous materials, shapes, colors and patterns are available for the customization of the table top surface.

Kantenprofile 232 | 251 | 055 | 053
edge profiles 232 | 251 | 055 | 053

Ein Aufriss des Kantenaufbaus
befindet sich auf Seite 351.
A layout of the edge configuration
is presented on page 351.



CQ TABLE

1

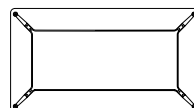
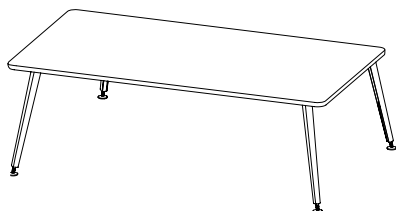

1800 x 900 mm
2000 x 1000 mm
2400 x 1000 mm

2

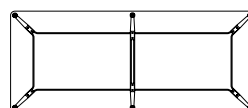
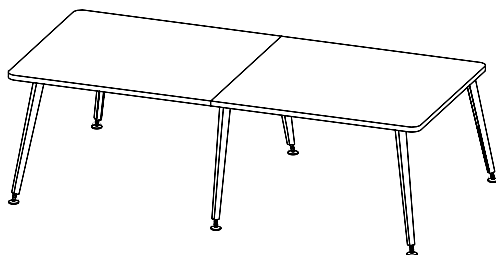

2800 x 1200 mm
3000 x 1200 mm
3500 x 1200 mm
4000 x 1200 mm
4500 x 1200 mm

3

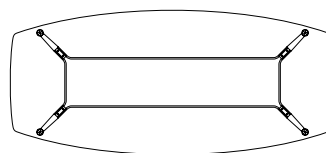
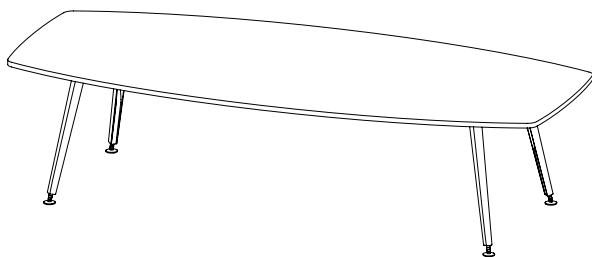

2000 x 1000/800 mm
2400 x 1200/900 mm
2800 x 1200/900 mm

-
- 1 Rechteckig · rectangular
 - 2 Rechteckig doppelt · rectangular double
 - 3 Bootförmig · boat-shaped

Unterschiedliche Farben, Dekore,
Materialien und Veredelungen bieten
individuelle Gestaltungsmöglichkeiten.

The choice of different colors, decors,
materials and finishings guarantee
individual freedom when it comes to
design options.



Tischhöhe
von ca. 700 - 800 mm verstellbar

Gestell
Tischfüße Aluminium poliert
Tischzarge Aluminium eloxiert

Tischplatte
Spanplatte | Vollkernplatte
Lack | Beize | Holz furnier | HPL
gemäß Hauskollektion

Tischkante
ABS-Kante | Buche-Umleimer
Lack | Beize gemäß Hauskollektion
Vollkernplatte mit schwarzer Kante

Preis
ab EUR 2.491,-

table height
height adjustable from 700-800 mm

frame
table legs polished aluminum
table notch anodized aluminum

table top
plywood | solid core panel
varnish | stains | veneer | HPL
according to house collection

table edges
ABS edge | edge banding made of beech
varnish | stains according to house collection
solid core panel: black edge

price
from EUR 2.491,-

DELTA 105



Tischplatte belegt mit weißem HPL | Gestell verchromt
Kante Buche massiv · table top with white HPL cover
chrome-plated frame | solid beech edge



DELTA 105

Die KlappTischserie delta 105 verfügt über ein stabiles Doppelsäulen-Gestell aus Stahlrohr. Der patentierte Klappbeschlag delta 100 bietet mit seinem Kräftedreieck dauerhaften spielfreien Stand auch bei intensivem Einsatz. Verschiedene Kantenprofile und diverse Plattenfarben stehen zur Auswahl.

The folding table series delta 105 is characterized by a solid frame with two pillars made of steel tube. The patented delta 100 hinge, with its triangle of forces, provides a rock-solid platform with no play even when subjected to heavy use. Numerous edge profiles and a diverse selection of table top inserts are available.

DELTA 105



1

-
- 1 Tischplatte belegt mit weißem HPL | Gestell verchromt
Kante Buche massiv · table top with white HPL cover
chrome-plated frame | solid beech edge
- 2 mit Sichtblende · with screen

VARIANTEN . VARIANTS

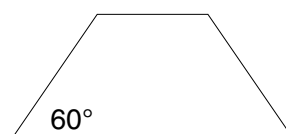
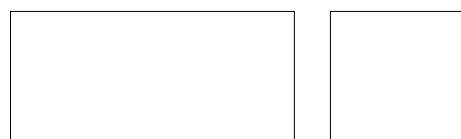

DELTA 105**Tischhöhe**

740 - 750 mm

Gestell

Rundstahlrohr
verchromt | polyamidbeschichtet
gemäß Hauskollektion

Tischplatte

Spanplatte | Tischlerplatte mit Spandeck
Lack | Beize | Furnier | HPL
gemäß Hauskollektion

Tischkante

ABS-Kante | Buche massiv
Lack | Beize | Furnier gemäß Hauskollektion

Klappbeschlag

Original delta 100

Zertifizierung

GS – Geprüfte Sicherheit | Quality Office

Preis

ab EUR 515,-



2

GLEITER. GILDER

Polyamidgleiter | Filzgleiter
polyamide glider | felt glider

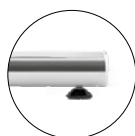

höhenverstellbarer Gleiter
height-adjustable glider

GRÖSSEN . SIZES

	1400 - 1800 mm x 450 mm
	1200 - 2000 mm x 600 mm
	1200 - 2000 mm x 700 mm
	1200 - 2000 mm x 800 mm
	1200 - 2000 mm x 900 mm

rechteckig

rectangular

1400 - 1800 mm x 450 mm
1200 - 2000 mm x 600 mm
1200 - 2000 mm x 700 mm
1200 - 2000 mm x 800 mm
1200 - 2000 mm x 900 mm

Die Tischgrößen sind von den Kanten abhängig.
Table sizes depend on the edges

table height

740 - 750 mm

frame

round steel tube
chrome-plated | polyamide-coated
according to house collection

table top

chipboard | wood core plywood
varnish | stains | wood veneer | HPL
according to house collection

edges

ABS edge | solid beech
varnish | stains according to house collection

hinge

original delta 100

certification

GS – tested safety | Quality Office

price

from EUR 515,-



Direktschließendes
Kräfte-dreieck
directly closing
triangle of forces

KANTEN . EDGES

Kantenprofile 01 | 03 | 04 | 05 | 32 | 51 | 52
edge profiles 01 | 03 | 04 | 05 | 32 | 51 | 52

Ein Aufriss des Kantenaufbaus befindet sich auf Seite 351.
A layout of the edge configuration is presented on page 351.

TISCHE VERBINDEN . CONNECTING TABLES

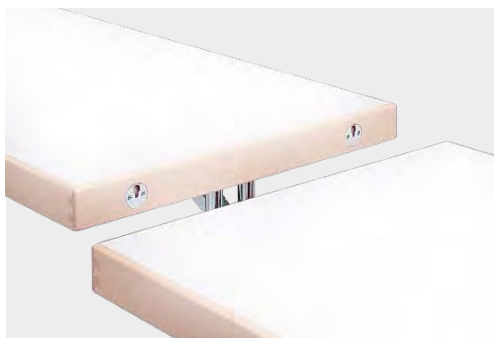

Einhängeplatten
intermediate table tops



Verbindung Eihängeplatten
connection of intermediate table tops

DELTA 105

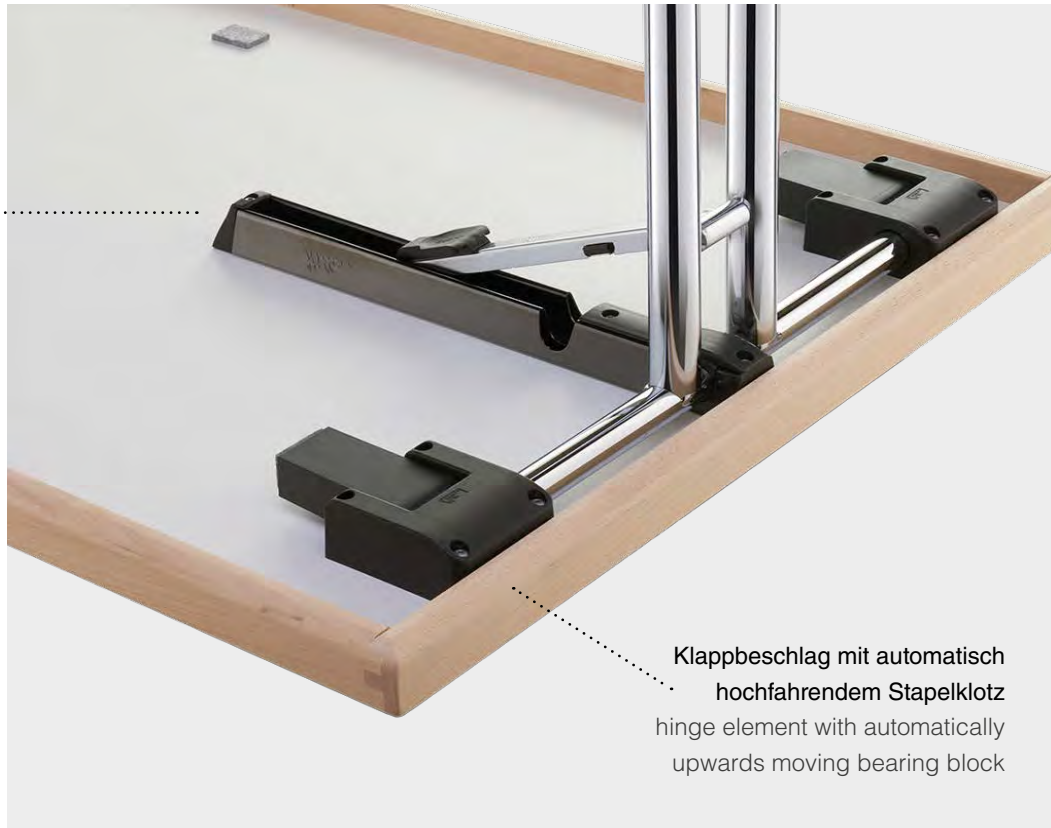

Tisch delta 105 zugeklappt
table delta 105 folded

DELTA 158



1 Tischplatte belegt mit weißem HPL | Gestell verchromt | Kante Buche massiv · table top with white HPL cover | chrome-plated frame | solid beech edge

2 Aus einem Tisch wird ein Stehtisch:
Erhöhung des Tisches durch Aufsteckhülsen
A table becomes a stand-up table: table legs may be extended with slide-on connectors

KANTEN . EDGES

Kantenprofile 07 | 08 | 22 | 58
edge profiles 07 | 08 | 22 | 58

Ein Aufriss des Kantenaufbaus befindet sich auf Seite 351.

A layout of the edge configuration is presented on page 351.

DELTA 158**Tischhöhe**

740 - 750 mm

Gestell

Rundstahlrohr-DoppelfüÙe
verchromt | polyamidbeschichtet
gemäß Hauskollektion

Tischplatte

Spanplatte | Tischlerplatte mit Spandeck
Lack | Beize | Furnier | HPL
gemäß Hauskollektion

Tischkante

Buche massiv
Lack | Beize | Furnier
gemäß Hauskollektion

Klappbeschlag

Original delta 100

Preis

ab EUR 1.154,-

table height

740 - 750 mm

frame

round steel tube double columns
chrome-plated | polyamide-coated
according to house collection

table top

chipboard | wood core plywood
varnish | stains | wood veneer | HPL
according to house collection

edges

solid beech
varnish | stains | wood veneer
according to house collection

hinge

original delta 100

price

from EUR 1.154,-



Tisch delta 105 zugeklappt
table delta 105 folded

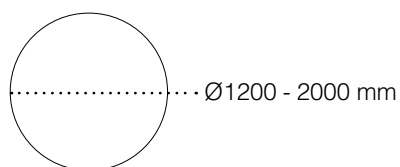

Direktschließendes Kräftedreieck
directly closing triangle of forces

GRÖSSEN . SIZES

rund · round

DELTA 110



Tischplatte belegt mit Holzfurnier schwarz gebeizt | Gestell verchromt
table top with wood veneer stained in black | chrome-plated frame



1

DELTA 110

Der außerordentliche Variantenreichtum der Klapp-tische delta 110 sowie das schlichte einsäulige Gestell bieten eine Vielzahl individueller Gestaltungsmöglichkeiten. Die praktische Handhabung durch den verbesserten delta Klappbeschlag 100. und die Tischfuß-Ausfallsicherung erleichtern den Auf- und Abbau der klappbaren Tische der delta Kollektion.

The extraordinary assortment of colors and styles in the folding table line delta 110 with its modern single-leg frame and its clean lines provides a wide range of customized design options. Practical handling with the patented and advanced hinge mechanism delta 100.1, which also protects the table legs from slipping, make it a simple matter to set up and put away the delta 110 tables.

DELTA 110

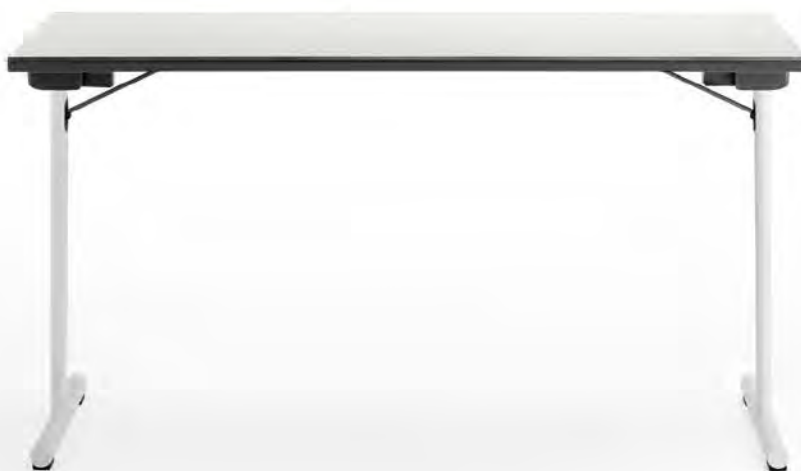

Weiße Tischplatte mit schwarzer Kante | Gestell weiß
polyamidbeschichtet · white table top with black
edgeframe polyamide-coated in white

VARIANTEN . VARIANTS

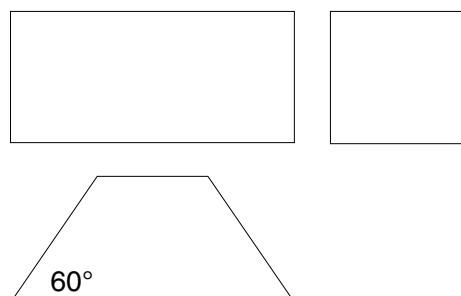

DELTA 110**Tischhöhe**

740 - 750 mm

Gestell

Rundstahlrohr, Flachovalrohr
verchromt | polyamidbeschichtet
gemäß Hauskollektion

Tischplatte

Spanplatte | Tischlerplatte mit Spandeck
Lack | Beize | Furnier | HPL
gemäß Hauskollektion

Tischkante

ABS-Kante | Buche massiv
Lack | Beize gemäß Hauskollektion

Klappbeschlag

Original delta 100.1
pulverbeschichtet schwarz
gemäß Hauskollektion

Zertifizierung

GS – Geprüfte Sicherheit

Preis

ab EUR 529,-

GLEITER. GILDER

Polyamidgleiter | Filzgleiter
polyamide glider | felt glider

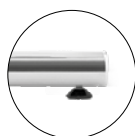

höhenverstellbarer Gleiter
height-adjustable glider

GRÖSSEN . SIZES

rechteckig
rectangular

1400 - 1800 mm x 450 mm
1200 - 2000 mm x 600 mm
1200 - 2000 mm x 700 mm
1200 - 2000 mm x 800 mm
1200 - 2000 mm x 900 mm

table height

740 - 750 mm

frame

round steel tube, flat oval steel tube
chrome-plated | polyamide-coated
according to house collection

table top

chipboard | wood core plywood
varnish | stains | wood veneer | HPL
according to house collection

table edge

ABS edge | solid beech
varnish | stains according to house collection

hinge

original delta 100.1
powder-coated black
according to house collection

certification

GS – tested safety

price

from EUR 529,-



Direktschließendes
Kräfte-dreieck
directly closing
triangle of forces

KANTEN . EDGES

Kantenprofile 01 | 03 | 04 | 05 | 32 | 51 | 52

edge profiles 01 | 03 | 04 | 05 | 32 | 51 | 52

Ein Aufriss des Kantenaufbaus befindet sich auf Seite 351.

A layout of the edge configuration is presented on page 351.





Klappbeschlag mit automatisch
hochfahrendem Stapelklotz
hinge element with automatically
upwards moving bearing block

TISCHE VERBINDEN . CONNCTING TABLES

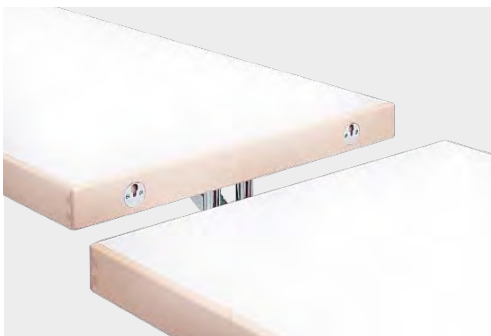

Einhängeplatten
intermediate table tops



Verbindung Einhängeplatten
connection of intermediate table tops

Nutzerfreundliche Funktionalität
kombiniert mit preisgekrönter Ästhetik



FX TABLE

DESIGN: DIMITRI RIFFEL



reddot award 2019
winner

EIN TISCH ZUM KLAPPEN, ABER KEIN KLASSISCHER KLAPPTISCH, IST DER FX TABLE. MIT SEINEM EINFACHEN AUF- UND ABBAU ERMÖGLICHT ER EINE FLEXIBLE NUTZUNG VON RÄUMEN BEI GERINGEM ZEIT- UND ARBEITSAUFWAND. DER INTUITIVE KLAPPMECHANISMUS UND DIE LEICHTGÄNGIGEN LENKROLLEN GARANTIEREN HÖCHSTEN BEDIENKOMFORT. DANK DES FORMSCHÖNEN GESTELLS AUS STABILEM STAHLROHR UND DIVERSER PLATTENGRÖSSEN LÄSST SICH DER STAFFELTISCH AN JEDE RAUM- UND EINRICHTUNGSSITUATION ANPASSEN.

The flip-top table "FX table" is a folding table, but not in the classical means. With its easy assembly and disassembly, it allows for a flexible use of spaces with only little time and effort. The intuitive folding mechanism as well as the smooth-running castors guarantee a maximum ease of use. The frame made of sturdy steel tube and several panel sizes enable the table's adaptation to many room and furnishing situations.



Perfekte Nutzung von Raumressourcen
durch platzsparende Lagerung

FX TABLE 215 | 216

ZUBEHÖR . OPTIONS

Sichtblende aus robustem Filz
mit Netbox · screen made of sturdy
felt with netbox



Tischhöhe

740 – 750 mm

Gestell

Säule: Ovalrohr 60 x 30 x 2 mm
Fußausleger: Rundrohr 30 x 2 mm
215 = Tischfuß einfarbig pulverbeschichtet
216 = Tischfuß zweifarbig, Säule
pulverbeschichtet, Fußausleger verchromt

Tischplatte

Spanplatte | Vollkernplatte | Lack | Beize |
Furnier | HPL gemäß Hauskollektion
Klappbeschlag verriegelt in zwei Positionen

Tischkante

ABS-Kante | Buche-Umleimer
Lack | Beize gemäß Hauskollektion
schwarze Kante bei Vollkernplatte

Rollen

zwei der vier Rollen sind feststellbar

Preis

ab EUR 840, –

table height

740 – 750 mm

frame

Column: Oval tubing 60 mm x 30 mm x 2 mm
Foot stabilizer: Round tubing 30 mm x 2 mm
Model 215 = table leg, bicolored, column
powder-coated, foot stabilizer chrome-polished
Model 216 = table leg, single-colored, powder-coated

table top

chipboard | solid core panel | varnish | stains
HPL according to house collection
folding mechanism locks in two positions

table edges

ABS edge | edge banding made of beech
varnish | stains according to house collection
solid core panel: black edge

castors

two of the four castors are lockable

price

from EUR 840, –



PB_F42*
große Netbox
netbox large



PB_B41*
kleine Netbox
netbox small



*optional auch für Stecker und Steckdosen nach Schweizer Norm

*power plugs in compliance with Swiss standards optionally available

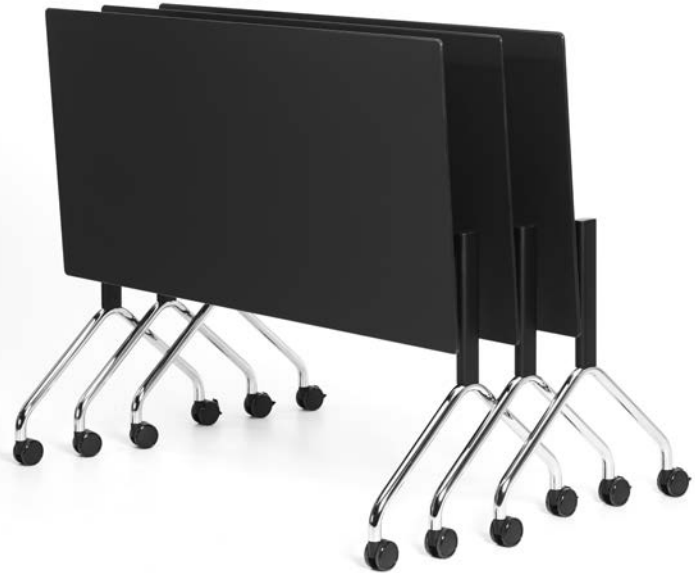

Variante 216: Tischfußsäule pulverbeschichtet schwarz
Fußausleger verchromt | Tischplatte schwarz mit Kante 043
Model 216: Table column powder-coated in black | foot stabilizer chrome-polished | Table top in black with edge 043

KANTEN . EDGES

Kantenprofile 232 | 030 | 043
edge profile 232 | 030 | 043

Ein Aufriss des Kantenaufbaus befindet sich auf Seite 351.

A layout of the edge configuration is presented on page 351.

GRÖSSEN . SIZES

700 x 1200 | 1400 | 1600 | 1800 | 2000 mm
800 x 1200 | 1400 | 1600 | 1800 | 2000 mm



LIMES



Eiche furniert · oak veneer



LIMES

Limes kennzeichnet eine Reihe von Brückentischen und Bänken in zeitloser Eleganz. Dank der verschiedenen Größen, Oberflächen und Farben lässt sich Limes flexibel in vielen Raumsituationen einsetzen.

Limes is the name of a series of panel end tables and benches designed for timeless elegance. Available in various sizes with different finishes and colors, Limes can be used flexibly in a wide range of interior settings.

LIMES



1



2

-
- 1 Bank | Eiche, furniert
bench | oak veneer
 - 2 Tisch Eiche, furniert · table oak veneer
 - 3 HPL weiß, mit optionaler Fußstütze
white HPL, with optional foot rest

ECKVERBINDUNG . CORNER JOINT



auf Gehrung verleimt
mitred and glued



stumpf verleimt
glued blunt

LIMES

Höhe

Bank: 450 mm

Tisch: 750 mm

Hochtisch: 1100 mm

Trägerplatte

Spanplatte

Ausführung

Buche | Eiche

decklackiert nach RAL

mit HPL belegt gemäß Hauskollektion

Kantenprofil

ABS-Umleimer | Massivholzkante

Eckverbindung

Furnier: auf Gehrung verleimt

HPL: stumpf verleimt

Fußstütze

Edelstahl, gegen Aufpreis

Preis

ab EUR 795,-

height

bench: 450 mm

table: 750 mm

high-level table: 1100 mm

support plate

raw particleboard

design

beech | oak

varnish according to RAL

HPL according to house collection

edge profile

ABS edging | solid wood edge

corner joint

veneer: mitred and glued

HPL: glued blunt

foot rest

stainless steel, for extra charge

price

from EUR 795,-



3



Fußstütze | Edelstahl
foot rest | stainless steel

GRÖSSEN . SIZES



rechteckig
rectangular

1200-2000 mm x 400 mm

1200-2000 mm x 600 mm

1200-2000 mm x 800 mm

LOGO TABLE



Tischplatte mit weißem Dekor | Gestell verchromt
table top with white decor | chrome-plated frame

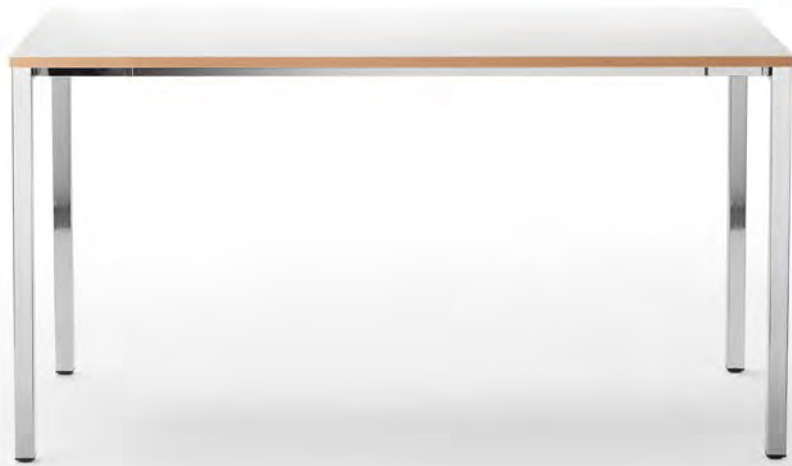

LOGOTABLE

Hohen Variantenreichtum zu einem günstigen Preis bieten die stapelbaren Tische der Serie logotable. Das Gestell des logotable 306 besteht aus Vierkantstahlrohr. Aus rundem Stahlrohr besteht das Gestell des Tisches logotable 307. Diverse Oberflächendekore, Tischkanten, -platten und -formen sowie verschiedene Gestellveredelungen bieten individuelle Gestaltungsmöglichkeiten.

With its enormous versatility at a moderate price level the logotable line offers perfect stacking possibilities. The frame of logotable 306 consists of a steel-square tube, the frame of logotable 307 is made of round-shaped tubular steel. Numerous surface decors, table edge variants, frame finishings, table tops and table forms offer individual design options.

LOGOTABLE 306



Tischplatte mit weißem Dekor | Gestell verchromt
table top with white decor | chrome-plated frame

AUSFÜHRUNG . DESIGN

Verschiedene Tischformen, Tischgrößen und Plattenmaterialien, umfangreiches Zubehör sowie eine große Auswahl an Farben und Dekoren ermöglichen die Anpassung an individuelle Raumkonzepte.

Various shapes and sizes of tables, board materials, accessories as well as a large variety of colors and decors allow the adjustment to individual room designs.

LOGOTABLE 306

Tischhöhe

730 - 740 mm

Gestell

Vierkantstahlrohr
verchromt | pulverbeschichtet
gemäß Hauskollektion

Tischplatte

Spanplatte | Vollkernplatte

Tischkante

ABS-Kante
bei Vollkernplatte: schwarze Kante

Stapelung

Tische sind verdreht stapelbar

Zertifizierung

GS – Geprüfte Sicherheit

Preis

ab EUR 318,-

table height

730 - 740 mm

frame

square steel tube
chrome-plated | powder-coated
according to house collection

table top

chipboard | solid core panel
directly coated table top

edges

ABS edge | solid core panel with black edge

stacking

tables are easy to stack
in a staggered formation

certification

GS – tested safety

price

from EUR 318,-

KANTEN . EDGES

Kantenprofile 30 | 32
edge profiles 30 | 32

Ein Aufriss des Kantenaufbaus befindet sich auf Seite 351.
A layout of the edge configuration is presented on page 351.

GRÖSSEN . SIZES

quadratisch
square

600 x 600 mm
700 x 700 mm
800 x 800 mm
900 x 900 mm



rechteckig
rectangular

600 - 2000 x 600 mm
600 - 2000 x 700 mm
600 - 2000 x 800 mm
600 - 2000 x 900 mm

LOGOTABLE 307



HPL-Vollkernplatte in Weiß | Gestell verchromt
white HPL solid core panel in white | chrome-plated frame

AUSFÜHRUNG . DESIGN

Unterschiedliche Farben, Dekore, Materialien und Veredelungen bieten individuelle Gestaltungsmöglichkeiten.

The choice of different colors, decors, materials and finishings guarantees individual freedom when it comes to design options.

LOGOTABLE 307

Tischhöhe

730 - 740 mm

Gestell

Rundstahlrohr
verchromt | pulverbeschichtet
gemäß Hauskollektion

Tischplatte

Spanplatte | Vollkernplatte

Tischkante

ABS-Kante
bei Vollkernplatte: schwarze Kante

Stapelung

Tische sind verdreht stapelbar

Zertifizierung

GS – Geprüfte Sicherheit

Preis

ab EUR 301,-

table height

730 - 740 mm

frame

round steel tube
chrome-plated | powder-coated
according to house collection

table top

chipboard | solid core panel

edges

ABS edge | solid core panel with black edge

stacking

tables are easy to stack
in a staggered formation

certification

GS – tested safety

price

from EUR 301,-

KANTEN . EDGES

Kantenprofile 30 | 32
edge profiles 30 | 32

Ein Aufriss des Kantenaufbaus befindet sich auf Seite 351.
A layout of the edge configuration is presented on page 351.

GRÖSSEN . SIZES

quadratisch
square

600 x 600 mm
700 x 700 mm
800 x 800 mm
900 x 900 mm



rechteckig
rectangular

600 - 2000 x 600 mm
600 - 2000 x 700 mm
600 - 2000 x 800 mm
600 - 2000 x 900 mm

MAN



DELBROT

DAS TISCHSYSTEM IST NAMENTLICH DEM MATHEMATIKER BENOIT MANDELBROT GEWIDMET. SEINE ENTDECKUNGEN FRAKTALER STRUKTUREN, DIE IN ALLE RICHTUNGEN UNENDLICH SKALIERBAR SIND, VERÄNDERTEN DIE SICHTWEISE HEUTIGER WISSENSCHAFTEN. EINE EINFACHE FORM KANN DURCH ANEINANDERREIHUNG VIELE GESICHTER ANNEHMEN. DARIN FAND DIMITRI RIFFEL SEINE INSPIRATION FÜR EINEN TISCH, MIT DEM SICH DIVERSE SITUATIONEN IN EINEM RAUM SPIELEND LEICHT ABBILDEN LASSEN.

The table system is dedicated in name to the mathematician Benoit Mandelbrot. His discoveries of fractal structures that are infinitely scalable in all directions changed the way today's sciences view. By being repeated and strung together in succession, a simple form can take on many guises. This is where Dimitri Riffel found his inspiration for a table to easily harmonize with any number of room setups.





STAPELUNG . STACKING

Aufgrund der Gestell-Geometrie lassen sich leicht bis zu 15 Tische übereinander stapeln.
Due to the rack geometry, up to 15 tables can be easily stacked on top of each other.



REIHENVERBINDUNG . GANGING DEVICE

In der standardmäßig integrierten Reihenverbindung findet sich das Symbol für das mathematische Prinzip wieder und darin zugleich die Funktion des ineinander Greifens. Wird jeder zweite Tisch um 180° gedreht, lassen sich die Tische ganz leicht zu unendlichen Reihen zusammen schieben. Sie zentrieren sich dabei von selbst und sichern die Position in alle Richtungen mit einem Klick.

Integrated row linking symbolizes the mathematical principle and at the same time the function of interlocking. If every other table is turned by 180°, the tables can easily be pushed together to form infinite rows. They are self-centering and secure their position in all directions with a click.

KANTEN . EDGES

Kantenprofile 30 | 54 | 232
edge profiles 30 | 54 | 232

Ein Aufriss des Kantenaufbaus befindet sich auf Seite 351.

A layout of the edge configuration is presented on page 351.



Tischhöhe
730 - 740 mm

table height
730 - 740 mm

Gestell
Vierkantstahlrohr, 30 x 30 x 2 mm
pulverbeschichtet schwarz,
RAL 9005 matt Feinstruktur

frame
Square steel tubing, 30 x 30 x 2 mm
polyamid coated black,
powder-coated RAL 9005 microstructure

Tischplatte
Spanplatte | Vollkernplatte
Lack | Beize | Holz furnier | HPL
gemäß Hauskollektion

table top
plywood | solid core panel
varnish | stains | veneer | HPL
according to house collection

Tischkante
ABS-Kante | Buche-Umleimer
Lack | Beize gemäß Hauskollektion
Vollkernplatte mit schwarzer Kante

table edges
ABS edge | edge banding made of beech
varnish | stains according to house collection
solid core panel: black edge

Preis
ab EUR 474,-

price
from EUR 474,-

ONE4TWO



HPL schwarz | Kanten naturlackiert
black HPL coating | edges natural finish



ONE4TWO

Einer für Zwei, zum Stehen oder Sitzen, für das Laptop, die Handtasche oder das Redemanuskript. Der smarte Steh-/Sitztisch ist mit seiner Höhe von knapp über einem Meter ein wandlungsfähiges Multitalent und kann mit zahlreichen Schichtstoffoptionen belegt werden, um sich perfekt der Farbharmonie des Raumes anzupassen.

One for two, for your mobile device, your handbag, a speech manuscript or simply for standing or sitting. The smart stand and sit table with its height of barely more than one meter is a true all-rounder. One4two can be covered with various laminate surfaces in order to adapt to the color choices of the surrounding space.

ONE4TWO



-
- 1 Gestell Birke naturlackiert, Tischplatten mit schwarzem HPL belegt · frame birch wood natural finish, table tops with black HPL coating
 - 2 Tischplatten HPL schwarz, Gestell und Kanten schwarz gebeizt · table tops HPL black, frame and edges stained in black

AUSFÜHRUNG . DESIGN

Unterschiedliche Farben, Dekore und Materialien bieten individuelle Gestaltungsmöglichkeiten.

The choice of different colors, decors and materials guarantees individual freedom when it comes to design options.

ONE4TWO



2

Tischhöhe
1100 mm

Gestell
Birke-Multiplex, 21 mm

Tischplatte
Tischplatten beidseitig belegt mit HPL
gemäß Hauskollektion
alle anderen Platten und Kanten natur lackiert

Tischkante
Birke-Multiplex, 21 mm, Kanten lackiert

Preis
ab EUR 822,-

table height
1100 mm

frame
birch multiplex wood, 21 mm

table top
table tops double-sided coated with HPL
according to house collection
other tops and edges natural finish

table edge
birch multiplex wood, 21 mm, edges varnished

price
from EUR 822,-

KANTEN . EDGES

Kantenprofile 10
edge profiles 10

Ein Aufriss des Kantenaufbaus befindet sich auf Seite 351.
A layout of the edge configuration is presented on page 351.



Gestell Eiche massiv | Tischplatte Eiche funiert
frame solid oak | table top oak veneer



PAN

Der Tisch PAN besteht aus einem Vierfußgestell aus massiver Buche, Eiche oder Esche, das analog zum Stuhlgestell decklackiert oder gebeizt werden kann, und einer mit hochwertigem Holzfurnier oder mit HPL belegten Tischplatte. Alternativ kann eine matt decklackierte Tischplatte gewählt werden. Der PAN Holztisch ist in verschiedenen Größen, Farben und Dekoren sowie mit diversen Kantenprofilen erhältlich.

As a table PAN is manufactured from massive beech, oak or ash tree wood. It consists of a four-leg frame that may be varnished or stained and a table top that may be either coated with HPL or high quality veneer. Alternatively, the table top can be chosen in a matte varnish finish. The PAN wooden table is available in various sizes, color options and decors and can be equipped with different edge profiles.

PAN



-
- 1 **Buche, decklackiert schwarz | Tischplatte Buche, gebeizt**
frame made of solid beech, stained | table top stained beech
 - 2 **Gestell aus Buche, natur lackiert | Tischplatte mit HPL belegt**
frame made of solid beech, natural varnished | table top HPL cover

KANTEN . EDGES

Kantenprofile 232 | 030 | 043
edge profile 232 | 030 | 043

**Ein Aufriss des Kantenaufbaus
befindet sich auf Seite 351.**

A layout of the edge configuration
is presented on page 351.

PAN



2

Tischhöhe

740 mm

GestellBuche massivEiche massiv | Esche massiv
Lack | Beize gemäß Hauskollektion**Tischplatte**Spanplatte
Lack | Beize | Holzfurnier | HPL
gemäß Hauskollektion**Kantenprofile**ABS Umleimer | Massivholzeinleimer
Beize gemäß Hauskollektion**Preis**

ab EUR 490,-

GESTELL . FRAME

3900



3910

GRÖSSEN . SIZESquadratisch
square600 x 600 mm
700 x 700 mm
800 x 800 mm
900 x 900 mmrechteckig
rectangular600-2000 mm x 600 mm
700-2000 mm x 600 mm
800-2000 mm x 700 mm
900-2000 mm x 800 mm**frame**solid beech | solid oak | solid ash
varnish | stains according
to house collection**table top**raw chipboard
varnish | stains | wood veneer | HPL
according to house collection**edge profiles**ABS edge | solid wood edge
stains according to house collection**price**

from EUR 490,-

STAND UP



Vollkernplatte weiß | Gestell weiß
solid core panel, white | frame white





STAND UP

stand up ist der einzige klappbare Stehtisch, dessen Design so herausragend ist, dass er sich nicht unter einer Tischdecke oder Husse verstecken muss. Das Dreibein-Gestell des klappbaren Stehtischs bietet eine hohe Standfestigkeit und benötigt aufgrund der engen Stafflabstände wenig Platz bei der Lagerung. Die Tischplatten sind aus HPL und somit kratzfest, lichtecht sowie gegen Zigarettenglut beständig.

stand up flips down for easy, space-saving storage and impresses with an outstanding design that makes hiding away under any tablecloth or cover redundant. Its tripod frame offers exceptional stability. Tabletops are made of high-pressure laminate and guarantee resistance to scuffing, UV rays, and cigarette burns.

STAND UP



Tischhaken
table hook

1

1 Klappmechanismus, enge Staffelung

folding mechanism, tight staggering

2 Vollkernplatte weiß | Gestell verchromt | mit no.e

solid core panel, white | chrome-plated frame | with no.e

AUSFÜHRUNG . DESIGN

Unterschiedliche Farben, Dekore und Materialien bieten individuelle Gestaltungsmöglichkeiten.

The choice of different colors, decors and materials guarantees individual freedom when it comes to design options.

STAND UP

**Tischhöhe**

1087 - 1100 mm

Gestell

Stahlrohr
verchromt | polyamidbeschichtet
gemäß Hauskollektion

Tischplatte

Spanplatte | Schichtholzplatte | Vollkernplatte
HPL gemäß Hauskollektion

Tischkante

ABS-Kante | Buche-Umleimer
Vollkernplatte mit schwarzer Kante

Preis

ab EUR 515,-

table height

1087 - 1100 mm

frame

steel tube
chrome-plated | polyamide-coated
according to house collection

table top

chipboard | laminated wood | solid core panel
HPL according to house collection

table edge

ABS edge | beech edging
solid core panel: black edge

price

from EUR 515,-

KANTEN . EDGES

Kantenprofile 10 | 30 | 32
edge profiles 10 | 30 | 32

Ein Aufriss des Kantenaufbaus
befindet sich auf Seite 381.

A layout of the edge configuration
is presented on page 351.

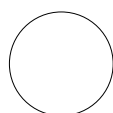
GRÖSSEN . SIZES

rund
rund

Ø 700 mm



triagonal
triangular

r = 700 mm

DETAIL . DETAIL

Klappmechanismus
folding mechanism

SYSTEM 24

DESIGN: DANIEL KORB



Tischplatte belegt mit schwarzem HPL, hochglänzend
Gestellkombination aus verchromtem Rundstahlrohr
und schwarz gebeizten Massivholz-Füßen
table top with black HPL cover, high-gloss | frame
combination of chrome-plated steel tube and black
stained solid wooden legs

EINFACH, FUNKTIONAL UND ZUVERLÄSSIG:
HABEN SIE JEMALS DARÜBER NACHGEDACHT, WIE
EINFACH ES IST, EINE TÜR ZU ÖFFNEN? NUR WAS
GENIAL EINFACH IST, LÄSST SICH PRÄGNANT UND
UNVERWECHSELBAR GESTALTEN. DESHALB IST ES EINE
UNSERER WICHTIGSTEN AUFGABEN, INNOVATIONEN
GANZ VERTRAUT UND SELBSTERKLÄRENDE ZU
GESTALTEN.

Simple, functional and reliable: Have you ever considered how easy it is to open a door? Only fantastically simple things can be designed in a distinctive way. Consequently one of our key tasks is to provide innovations with a familiar and self-descriptive appearance.

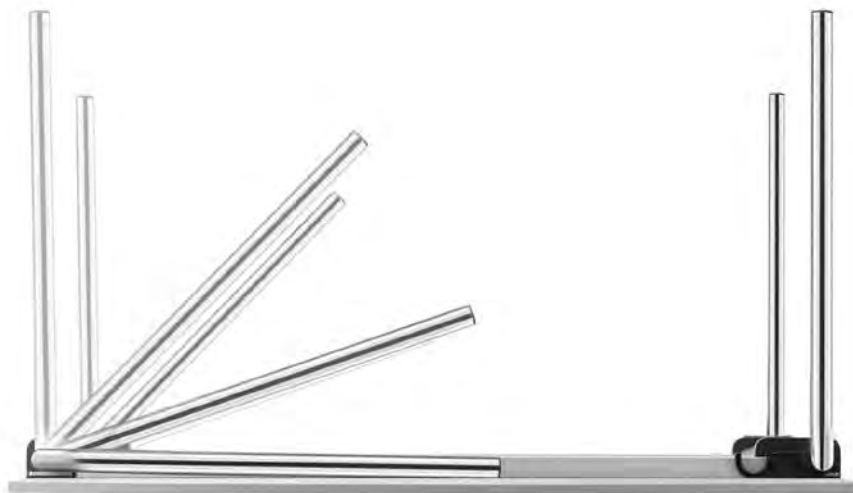

DESIGNPREIS
2007
NOMINIERT



product
design
award
2006

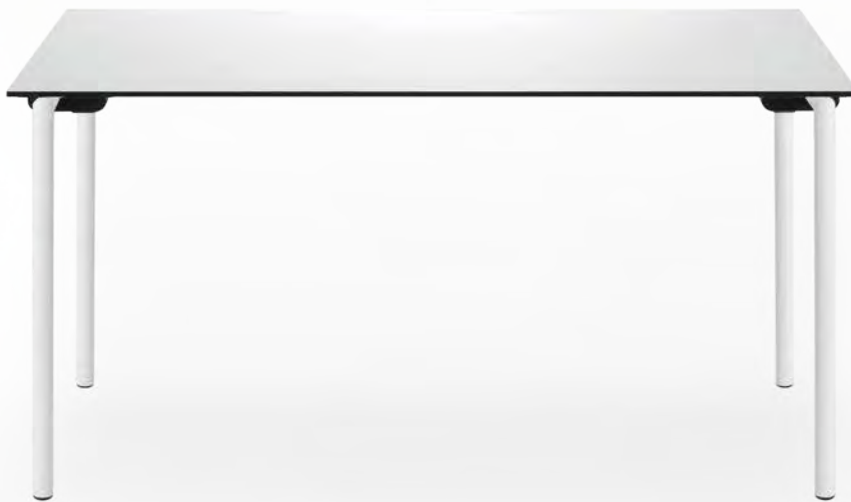

HPL-Vollkernplatte weiß mit schwarzer Kante, Gestell
weiß pulverbeschichtet · white HPL solid core panel
with black edge | white powder-coated frame

SYSTEM 24

Die Klapptische der Serie system 24 kombinieren edles Design mit höchster Funktionalität. Die wahlweise gebogenen oder auf Gehrung geschnittenen Gestelle der system 24 Klapptische lassen sich dank des smarten Klappmechanismus seitlich leicht versetzt einklappen, sodass die Tische nicht nur einem intuitiven Bedienkonzept folgen, sondern sich zugleich auch sehr flach stapeln lassen.

The folding tables in the system 24 series combine fine design with the highest level of functionality. The optionally curved or mitred underframes of the system 24 line can be folded at the sides slightly offset from one another thanks to their smart folding mechanism. Not only do the tables present an intuitive usage concept, they may be stacked extremely flat at the same time.

SYSTEM 24 500 | 501**Tischhöhe**

740 - 750 mm

Gestell

Rundstahlrohr
verchromt | pulverbeschichtet
gemäß Hauskollektion

Tischplatte

Spanplatte | Vollkernplatte
Lack | Beize | Holzfurnier | HPL
gemäß Hauskollektion

Tischkante

ABS-Kante | Buche-Umleimer
Lack | Beize gemäß Hauskollektion
Vollkernplatte mit schwarzer Kante

Klappbeschlag

direktschließendes Kräffedreieck

Zertifizierung

GS – Geprüfte Sicherheit | Quality Office

Preis

ab EUR 687,-

GESTELLFORMEN . FRAME TYPES

500



501

GRÖSSEN . SIZES

rechteckig
rectangular

900 - 1800 x 600 mm
900 - 1800 x 700 mm
900 - 1800 x 800 mm



quadratisch
square

800 x 800 mm



rund
round

Ø 1000-1400 mm

table height

740 - 750 mm

frame

round steel tube
chrome-plated | powder-coated
according to house collection

table top

plywood | solid core panel
varnish | stains | veneer | HPL
according to house collection

table edges

ABS edge | edge banding made of beech
varnish | stains according to house collection
solid core panel: black edge

hinge

directly closing triangle of forces

certification

GS – tested safety | Quality Office

price

from EUR 687,-

SYSTEM 24 WOOD

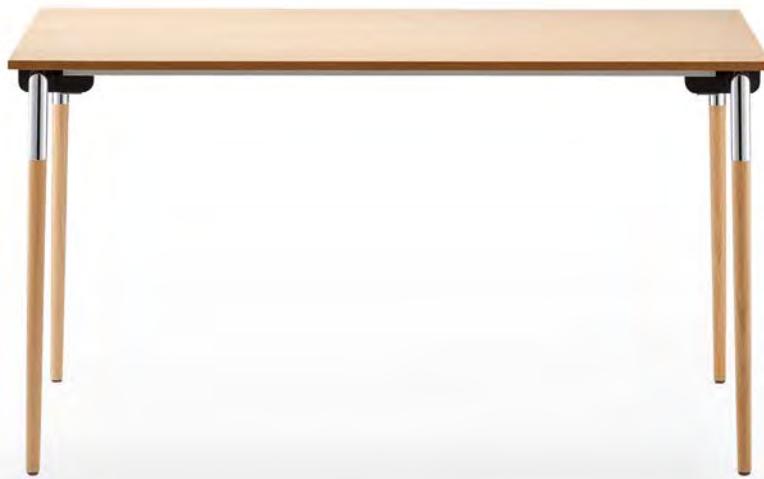

1

-
- 1 Tischplatte Holz furnier | Gestell Rundstahlrohr verchromt und konifizierte Massivholz-Füßen
table top with wood veneer | frame chrome-plated steel tube and conifed solid wooden legs
 - 2 Tischplatte HPL schwarz, hochglänzend | Gestell Rundstahlrohr verchromt und schwarz
gebeizten Massivholz-Füßen · table top HPL cover black, high-gloss | frame chrome-plated
steel tube and black stained solid wooden legs

SYSTEM 24 WOOD



2

GESTELLFORMEN . FRAME TYPES



1



2

1 503 konisch verlaufend · conically shaped

2 504 zylindrisch · cylindrical

GRÖSSEN . SIZES

rechteckig
rectangular900 - 1800 x 600 mm
900 - 1800 x 700 mm
900 - 1800 x 800 mmquadratisch
square

800 x 800 mm

rund
round

Ø 1000 - 1400 mm

Tischhöhe

740 - 750 mm

GestellBuche massiv
zylindrisch | konisch verlaufend
Lack | Beize gemäß Hauskollektion**Tischplatte**Spanplatte | Vollkernplatte
Lack | Beize | Holzfurnier | HPL
gemäß Hauskollektion**Tischkante**ABS-Kante | Buche-Umleimer
Lack | Beize gemäß Hauskollektion
Vollkernplatte mit schwarzer Kante**Klappbeschlag**

direktschließendes Kräffedreieck

Preis

ab EUR 932,-

table height

740 - 750 mm

framesolid beech
cylindrical | conically shaped
varnish | stains according to house collection**table top**plywood | solid core panel
varnish | stains | veneer | HPL
according to house collection**table edges**ABS edge | edge banding made of beech
varnish | stains according to house collection
solid core panel: black edge**hinge**

directly closing triangle of forces

price

from EUR 932,-

EINHÄNGEPLATTEN . INTERMEDIATE TABLE TOPS

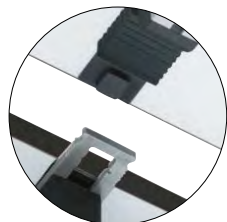

feste Verbindung
lock | unlock



Einhängeplatte Rechteck
intermediate table top, rectangular

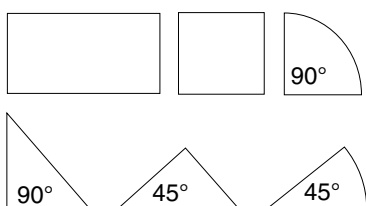

Varianten
variants



Einhängeplatte gerundet
intermediate table top, rounded



Einhängeplatte Dreieck
intermediate table top, triangular

ZUBEHÖR . ACCESSORIES



Rolle
castor



Connector
connector



Befestigung
fixation

SICHTBLENDEN . SCREENS



Sichtblendenbefestigung "Classic"
screen fixation "classic"

AUFBEWAHRUNG . STORAGE



Lagerbock | Klappmechanik
direktschließendes Kräfte-dreieck
bearing block | closing mechanism
directly closing triangle of forces

Safety First: Kein Einklemmen der
Finger · no pinching of the fingers



DRÜCKERPLATTE. PRESSURE PANEL

Die Drückerplatte ist besonders handlich und einfach zu bedienen. Sie erleichtert das Einklappen zugunsten eines zügigen Auf- und Abbaus des Tisches.

The pressure panel is very handy and easy to use. It guarantees an easy and speedy folding of the table.

KANTEN . EDGES

Kantenprofile 14 | 30 | 32
edge profiles 14 | 30 | 32

Ein Aufriss des Kantenaufbaus befindet sich auf Seite 351.

A layout of the edge configuration is presented on page 351.

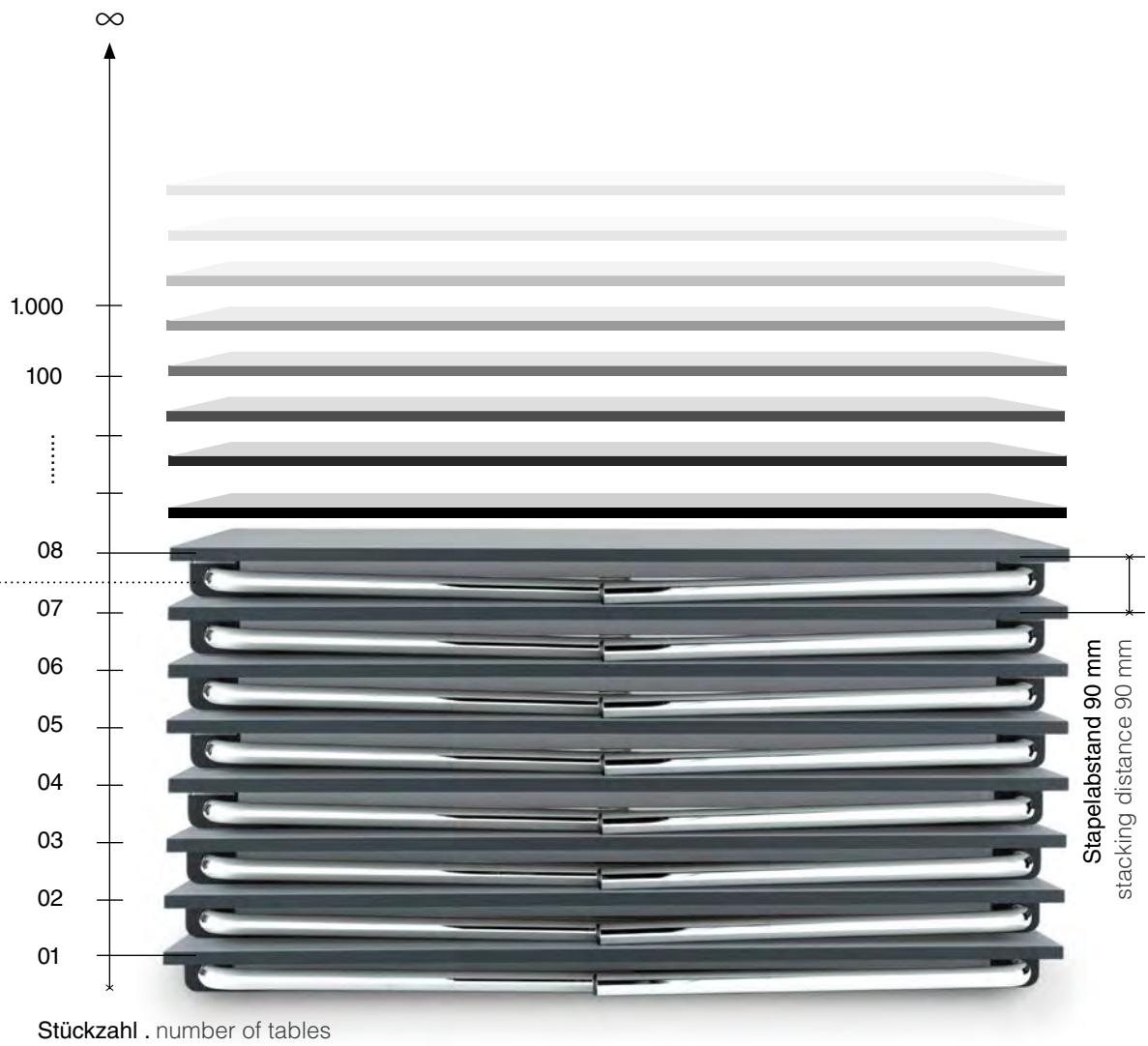

aufgehängt
suspended



Tischwagen 002
table trolley 002



Tischwagen 001
table trolley 001

TABULA LIGHT



Tischplatte mit Holzfurnier belegt | Gestell Vierkantstahlrohr,
verchromt, versenkte Anschraubplatte · table top with wood veneer
frame made of chrome-plated square steel, recessed metal bracket



TABULA LIGHT

Die Tische der Serie tabula vereinen einen hohen Variantenreichtum mit einheitlichem Design. Durch verschiedene Fußvarianten aus Stahl und Holz sowie passende Tischformen und -größen, Tischkanten und funktionales Zubehör bietet tabula individuelle Gestaltungsmöglichkeiten. Tischplatten, die mit HPL belegt sind, sind kratzfest, lichtecht sowie gegen Zigarettenglut beständig. Die Tische der tabula light Kollektion sind in vielen verschiedenen Farben, Dekoren, Materialien und Veredelungen erhältlich und ist rollstuhlunterfahrbar nach DIN 18040-1 und ÖNORM B 1600.

The tabula table series unites great diversity with standardized design. With various leg types in steel and wood as well as matching table shapes and sizes, edges, and functional accessories, tabula makes customized designs possible. Table tops covered with HPL are scratch-resistant, lightfast and resistant to cigarette burns. The tables of the tabula light line are available in numerous colors, decors, materials and finishings and is wheelchair accessible according to DIN 18040-1 and ÖNORM B 1600.

TABULA LIGHT 2010



Tischplatte mit weißem HPL belegt | Gestell aus
Rundstahlrohr, verchromt, versenkte Anschraubplatte
table top with white HPL cover | frame made of
chrome-plated round steel, recessed metal bracket

KANTEN . EDGES

Kantenprofile 2030 | 2060 | 2050 | 2051
edge profiles 2030 | 2060 | 2050 | 2051

**Ein Aufriss des Kantenaufbaus
befindet sich auf Seite 351.**

A layout of the edge configuration is
resented on page 351.

TABULA LIGHT 2010

Tischhöhe

740 mm

Gestell

Rundstahlrohr
verchromt | polyamidbeschichtet
gemäß Hauskollektion
Befestigung über Metallkonsolen

Tischplatte

Spanplatte
Lack | Beize | Holzfurnier | HPL
gemäß Hauskollektion

Tischkante

ABS-Kante | Buche-Umleimer
Buche-Einleimer, gefast oder gerundet
Lack | Beize gemäß Hauskollektion

Preis

ab EUR 386,-

GESTELLFORMEN . FRAME TYPES



sichtbare
Metallkonsole
visible metal
bracket



optional: Metallkonsole in
Tischplatte versenkt
optional: metal bracket is
recessed neatly in table top

GRÖSSEN . SIZES



quadratisch
square

600 x 600 mm
700 x 700 mm
800 x 800 mm
900 x 900 mm



rechteckig
rectangular

1200 x 600 mm
1200-1400 x 700 mm
1200-1600 x 800 mm

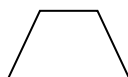

trapezförmig
trapezoidal

1200 x 600 x 600 mm
1400 x 700 x 700 mm
1600 x 800 x 800 mm



rund · round
Ø 600 - 1200 mm



halbrund halfround
Ø 1200 - 1600 mm

table height

740 mm

frame

brushed stainless steel | round steel tube
chrome-plated | polyamide-coated
according to house collection
fixed with metal brackets

table top

chipboard
varnish | stains | wood veneer | HPL
according to house collection

table edge

ABS edge | beech edge surround
beech edging, rounded or bevelled
varnish | stains according to
house collection

price

from EUR 386,-

TABULA LIGHT 2040



Tischplatte mit Holzfurnier belegt | Gestell aus
Vierkantstahlrohr, verchromt, versenkte Anschraubplatte
table top with wood veneer | frame made of
chrome-plated square steel, recessed metal bracket

KANTEN . EDGES

Kantenprofile 2030 | 2060 | 2050 | 2051
edge profiles 2030 | 2060 | 2050 | 2051

Ein Aufriss des Kantenaufbaus
befindet sich auf Seite 351.

A layout of the edge configuration is
resented on page 351.

TABULA LIGHT 2040

Tischhöhe

740 mm

Gestell

Vierkantstahlrohr
verchromt | polyamidbeschichtet
gemäß Hauskollektion
Befestigung über Metallkonsolen

Tischplatte

Spanplatte
Lack | Beize | Holzfurnier | HPL
gemäß Hauskollektion

Tischkante

ABS-Umleimer | Buche-Umleimer
Buche-Einleimer, gefast oder gerundet
Lack | Beize gemäß Hauskollektion

Preis

ab EUR 383,-

GESTELLFORMEN . FRAME TYPES



sichtbare
Metallkonsole
visible metal
bracket



optional: Metallkonsole in
Tischplatte versenkt
optional: metal bracket is
recessed neatly in table top

GRÖSSEN . SIZES



quadratisch
square

600 x 600 mm
700 x 700 mm
800 x 800 mm
900 x 900 mm



rechteckig
rectangular

1200 x 600 mm
1200-1400 x 700 mm
1200-1600 x 800 mm



trapezförmig
trapezoidal

1200 x 600 x 600 mm
1400 x 700 x 700 mm
1600 x 800 x 800 mm



rund · round
Ø 600 - 1200 mm



halbrund halfround
Ø 1200 - 1600 mm

table height

740 mm

frame

brushed stainless steel | square steel tube
chrome-plated | polyamide-coated
according to house collection
fixed with metal brackets

table top

chipboard
varnish | stains | wood veneer | HPL
according to house collection

table edge

ABS edge surround | beech edge surround
beech edging, rounded or bevelled varnish
stains according to house collection

price

from EUR 383,-

TABULA LIGHT 2000



Tischplatte mit Holzfurnier belegt | Gestell mit Rundstollen aus Massivholz, natur lackiert, versenkte Anschraubplatte · table top with wood veneer | frame with round legs made of solid wood, natural varnish, recessed metal bracket

KANTEN . EDGES

Kantenprofile 2030 | 2060 | 2050 | 2051
edge profiles 2030 | 2060 | 2050 | 2051

Ein Aufriss des Kantenaufbaus befindet sich auf Seite 351.

A layout of the edge configuration is resented on page 351.

TABULA LIGHT 2000

Tischhöhe

740 mm

Gestell

Buche massiv, Rundstollen
Lack | Beize gemäß Hauskollektion
Befestigung über Metallkonsolen

Tischplatte

Spanplatte
Lack | Beize | Holzfurnier | HPL
gemäß Hauskollektion

Tischkante

ABS-Kante | Buche-Umleimer
Buche-Einleimer, gefast oder gerundet
Lack | Beize gemäß Hauskollektion

Preis

ab EUR 386,-

GESTELLFORMEN . FRAME TYPES



sichtbare
Metallkonsole
visible metal
bracket



optional: Metallkonsole
in Tischplatte versenkt
optional: metal bracket
recessed in table top



optional: ohne Metallstützen,
Metallkonsole versenkt
optional: without metal nozz-
les, recessed metal bracket

GRÖSSEN . SIZES



quadratisch
square

600 x 600 mm
700 x 700 mm
800 x 800 mm
900 x 900 mm



rechteckig
rectangular

1200 x 600 mm
1200-1400 x 700 mm
1200-1600 x 800 mm

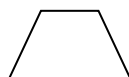

trapezförmig
trapezoidal

1200 x 600 x 600 mm
1400 x 700 x 700 mm
1600 x 800 x 800 mm



rund · round
Ø 600 - 1200 mm



halbrund halfround
Ø 1200 - 1600 mm

table height

740 mm

frame

solid beech, round legs
varnish | stains according
to house collection
fixed with metal brackets

table top

chipboard
varnish | stains | wood veneer | HPL
according to house collection

table edge

ABS edge | beech edge surround
beech edging, rounded or bevelled
varnish | stains according
to house collection

price

from EUR 386,-

TABULA LIGHT 2020



Tischplatte mit Holzfurnier belegt | Gestell mit
Quadratstollen aus Massivholz, natur lackiert,
versenkte Anschraubplatte · table top with wood
vener | frame with square legs made of solid wood,
natural varnish, recessed metal bracket

KANTEN . EDGES

Kantenprofile 2030 | 2060 | 2050 | 2051
edge profiles 2030 | 2060 | 2050 | 2051

Ein Aufriss des Kantenaufbaus
befindet sich auf Seite 351.

A layout of the edge configuration is
resented on page 351.

TABULA LIGHT 2020

Tischhöhe

740 mm

Gestell

Buche massiv, Quadratstollen
Lack | Beize gemäß Hauskollektion
Befestigung über Metallkonsolen

Tischplatte

Spanplatte
Lack | Beize | Holzfurnier | HPL
gemäß Hauskollektion

Tischkante

ABS-Kante | Buche-Umleimer
Buche-Einleimer, gefast oder gerundet
Lack | Beize gemäß Hauskollektion

Preis

ab EUR 383,-

GESTELLFORMEN . FRAME TYPES



sichtbare
Metallkonsole
visible metal
bracket



optional: Metallkonsole
in Tischplatte versenkt
optional: metal bracket
recessed in table top



optional: ohne Metallstützen,
Metallkonsole versenkt
optional: without metal nozz-
les, recessed metal bracket

GRÖSSEN . SIZES



quadratisch
square

600 x 600 mm
700 x 700 mm
800 x 800 mm
900 x 900 mm



rechteckig
rectangular

1200 x 600 mm
1200-1400 x 700 mm
1200-1600 x 800 mm

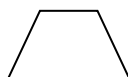

trapezförmig
trapezodial

1200 x 600 x 600 mm
1400 x 700 x 700 mm
1600 x 800 x 800 mm



rund · round
Ø 600 - 1200 mm



halbrund halfround
Ø 1200 - 1600 mm

table height

740 mm

frame

solid beech, square
varnish | stains according
to house collection
fixed with metal brackets

table top

chipboard
varnish | stains | wood veneer | HPL
according to house collection

table edge

ABS edge | beech edge surround
beech edging, rounded or bevelled
varnish | stains according
to house collection

price

from EUR 383,-

206 · 207



HPL-Vollkernplatte weiß mit schwarzer Kante, Gestell
weiß pulverbeschichtet · white HPL solid core panel with black
edge, frame white powder-coated

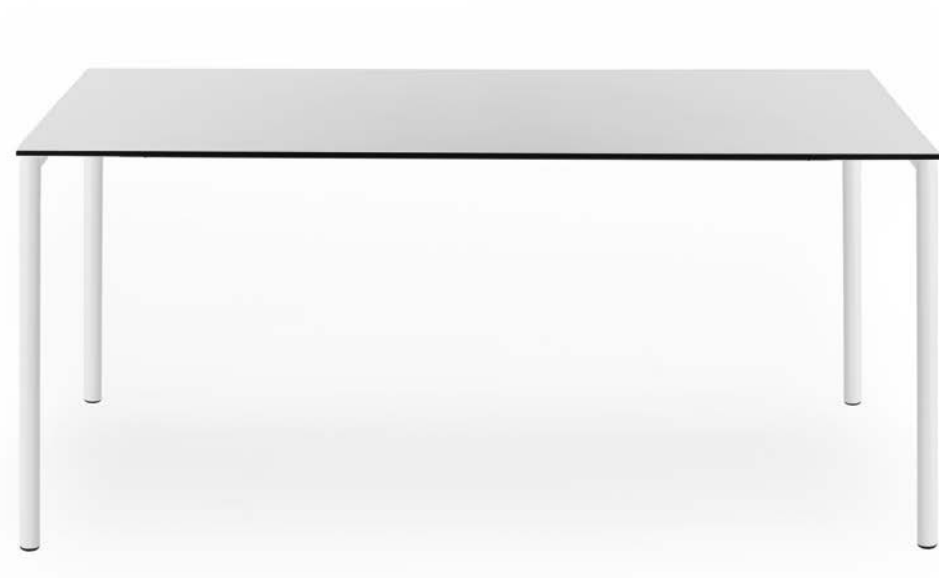

206 | 207

Die Tische 206 und 207 sind Vierfüßtische mit Bügelfüßen aus Vierkantstahlrohr [206] bzw. Rundstahlrohr [207] in verchromter oder pulverbeschichteter Ausführung. Stabilität erhält das Gestell durch das durchgängige Längszargenprofil. Die Tischplatten können mit HPL belegt werden und sind somit kratzfest, lichtecht sowie gegen Zigaretten- glut beständig. Optional können die Tische auch mit einer eleganten, 10 mm dünnen Vollkernplatte ausgestattet werden.

The 206 and 207 non-folding tables are equipped with arched legs made of square steel [206] respectively round steel [207] either chrome-plated or powder-coated. A continuous side rail profile leaves the frame exceptionally stable and solid. The HPL covered tabletops are scratch-proof, lightfast and resistant to cigarette burns. The tables can be equipped with an elegant, 10 mm thin solid core panel upon request.



HPL-Vollkernplatte | Gestell verchromt
HPL solid core panel | chrome-plated frame

AUSFÜHRUNG . DESIGN

Unterschiedliche Farben, Dekore und Materialien bieten individuelle Gestaltungsmöglichkeiten.

The choice of different colors, decors and materials guarantee individual freedom when it comes to design options.

Tischhöhe

740 mm

Gestell

Bügelfüße aus Vierkantstahlrohr
verchromt | pulverbeschichtet
gemäß Hauskollektion

Tischplatte

Spanplatte | Vollkernplatte
Lack | Beize | Furnier | HPL
gemäß Hauskollektion

Tischkante

ABS-Kante | Buche-Umleimer
Lack | Beize gemäß Hauskollektion
schwarze Kante bei Vollkernplatte

Zertifizierung

GS – Geprüfte Sicherheit | Quality Office

Preis

ab EUR 536,-

table height

740 mm

frame

arched legs made of square steel tube
chrome-plated | powder-coated
according to house collection

table top

chipboard | solid core panel
varnish | stains | HPL
according to house collection

table edges

ABS edge | edge banding made of beech
varnish | stains according to house collection
solid core panel: black edge

certification

GS – tested safety | Quality Office

price

from EUR 536,-

KANTEN . EDGES

Kantenprofile 14 | 30 | 32

edge profile 14 | 30 | 32

Ein Aufriss des Kantenaufbaus befindet sich auf Seite 351.

A layout of the edge configuration is presented on page 351.

GRÖSSEN . SIZES

quadratisch
square

600 x 600 mm
700 x 700 mm
800 x 800 mm
900 x 900 mm



rechteckig
rectangular

1000-2000 mm x 600 mm
1000-2000 mm x 700 mm
1000-2000 mm x 800 mm
1000-2000 mm x 900 mm



HPL-Vollkernplatte | Gestell verchromt
HPL solid core panel | chrome-plated frame

AUSFÜHRUNG . DESIGN

Verschiedene Tischformen, Tischgrößen und Plattenmaterialien, umfangreiches Zubehör sowie eine große Auswahl an Farben und Dekoren ermöglichen die Anpassung an individuelle Raumkonzepte.

Various shapes and sizes of tables, board materials, accessories as well as a large variety of colors and decors allow the adjustment to individual room designs.

Tischhöhe

740 mm

Gestell

Bügelfüße aus Rundstahlrohr
verchromt | pulverbeschichtet
gemäß Hauskollektion

Tischplatte

Spanplatte | Vollkernplatte
Lack | Beize | Furnier | HPL
gemäß Hauskollektion

Tischkante

ABS-Kante | Buche-Umleimer
Lack | Beize gemäß Hauskollektion
schwarze Kante bei Vollkernplatte

Zertifizierung

GS – Geprüfte Sicherheit | Quality Office

Preis

ab EUR 480,-

table height

740 mm

frame

arched legs made of round steel tube
chrome-plated | powder-coated
according to house collection

table top

chipboard | solid core panel
varnish | stains | HPL
according to house collection

table edges

ABS edge | edge banding made of beech
varnish | stains according to house collection
solid core panel: black edge

certification

GS – tested quality | Quality Office

price

from EUR 480,-

KANTEN . EDGES

Kantenprofile 14 | 30 | 32

edge profiles 14 | 30 | 32

Ein Aufriss des Kantenaufbaus befindet sich auf Seite 351.

A layout of the edge configuration is presented on page 351.

GRÖSSEN . SIZES

quadratisch
square

600 x 600 mm
700 x 700 mm
800 x 800 mm
900 x 900 mm



rechteckig
rectangular

1000-2000 mm x 600 mm
1000-2000 mm x 700 mm
1000-2000 mm x 800 mm
1000-2000 mm x 900 mm

2960 · 2970 | 2961 · 2971

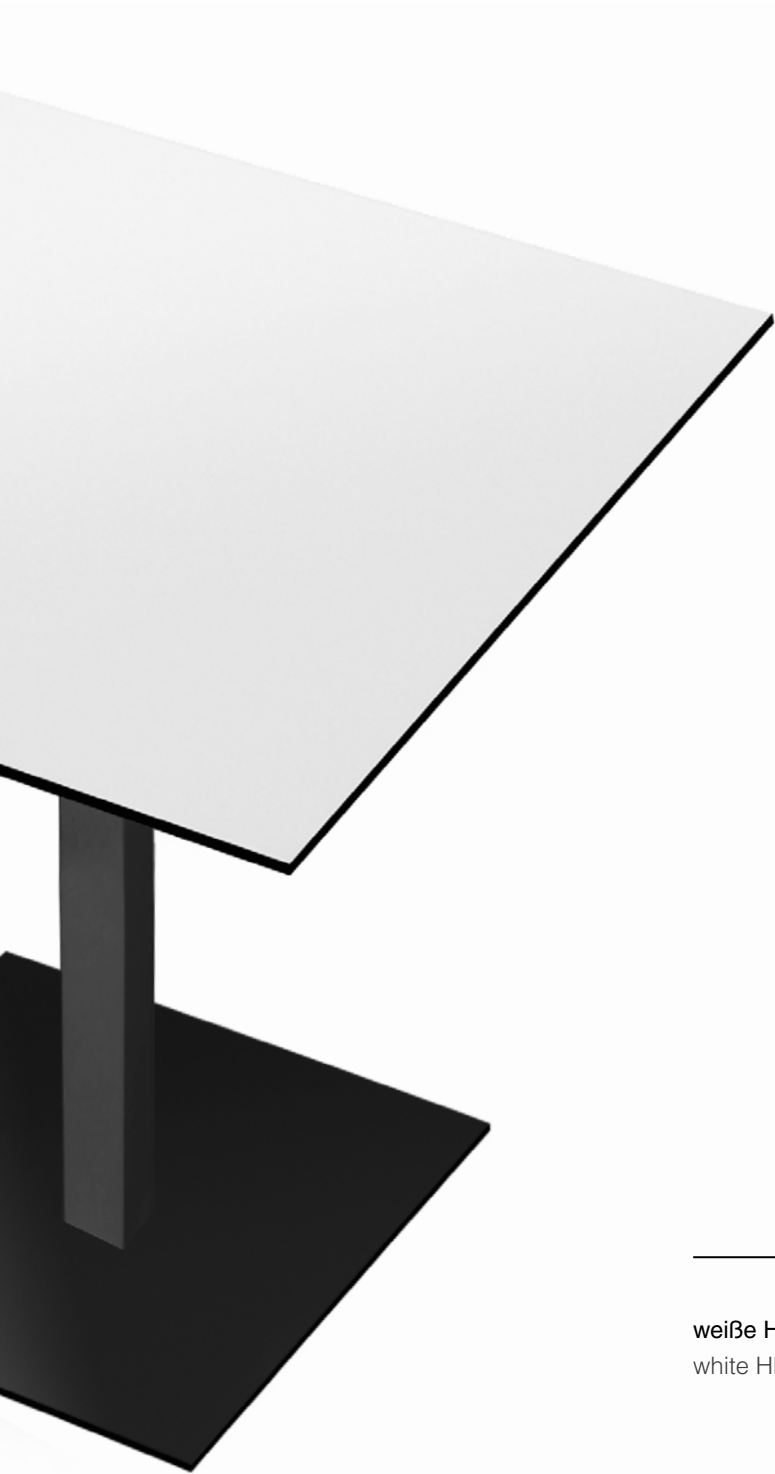

weiße HPL-Vollkernplatte | Gestell weiß pulverbeschichtet
white HPL solid core panel | white powder-coated frame



SÄULENTISCHE . STEEL TUBING TABLE

Ob rund mit rundem Säulengestell oder quadratisch mit einer Mittelsäule aus 60 x 60 mm starkem Stahlrohr – die Bistrotische 2960/2970 und die Stehtische 2961/2971 sind immer eine gute Wahl. Das Gestell kann in drei verschiedenen RAL-Farben beschichtet werden. Für die runde bzw. quadratische Tischplatte stehen eine mit HPL belegte, 28 mm starke Spanplatte oder eine nur 10 mm dünne Vollkernplatte zur Auswahl, jeweils in verschiedenen Farben und Dekoren.

Designed either with a round-shaped or square-shaped pedestal base made of 60 x 60 mm solid steel tube, the bistro tables 2960/2970 and the stand-up tables 2961/2971 are the perfect choice for different settings. The frame may be coated with three different RAL colors. For the round or square table top you may choose between 28 mm strong chipboard covered with HPL or a 10 mm thin solid core panel, each of which is available in numerous colors and decors.

2960 | 2961



-
- 1 2960 | weiße HPL-Vollkernplatte, Gestell schwarz pulverbeschichtet · white HPL solid core panel, black powder-coated frame
- 2 2961 | Tischplatte mit weißem HPL belegt, Gestell schwarz pulverbeschichtet · table top with white HPL cover, black powder-coated frame

AUSFÜHRUNG . DESIGN

Unterschiedliche Farben und Dekore bieten individuelle Gestaltungsmöglichkeiten.

The choice of different colors and decors guarantees individual freedom when it comes to design options.

2960 | 2961

Tischhöhe

720-740 mm | 1080-1100 mm

GestellRundstahlrohr
pulverbeschichtet weiß | schwarz | silber**Bodenplatte**

Stahl, pulverbeschichtet

DeckplatteStahlblech
pulverbeschichtet weiß | schwarz | silber**Tischplatte**Spanholzplatte | Vollkernplatte
HPL gemäß Hauskollektion**Tischkante**ABS-Kante | Vollkernplatte
mit schwarzer Kante**Preis**

ab EUR 534,-

table height

720-740 mm | 1080-1100 mm

frameround steel tube
powder-coated white | black | silver**base plate**

steel, powder-coated

cover platesteel sheet powder-coated
white | black | silver**table top**chipboard | solid core panel
HPL according to house collection**edges**ABS edge | solid core panel
with black edge**price**

from EUR 534,-

KANTEN . EDGESKantenprofile 30 | 2030
edge profiles 30 | 2030Ein Aufriss des Kantenaufbaus befindet sich auf Seite 351.
A layout of the edge configuration is presented on page 351.**GRÖSSEN . SIZES**rund
round

Ø 600-1000 mm

2970 | 2971



-
- 1 2970 | weiße HPL-Vollkernplatte, Gestell schwarz pulverbeschichtet · white HPL solid core panel, black powder-coated frame
 - 2 2971 | Tischplatte mit schwarzem HPL belegt, Gestell black pulverbeschichtet · table top with white HPL cover, white powder-coated frame

AUSFÜHRUNG . DESIGN

Verschiedene Tischgrößen und Plattenmaterialien sowie eine große Auswahl an Farben und Dekoren ermöglichen die Anpassung an individuelle Raumkonzepte.

Various sizes of tables, board materials as well as a large variety of colors and decors allow the adjustment to individual room designs.

2970 | 2971

Tischhöhe

720 - 740 mm | 1080 - 1100 mm

GestellVierkantstahlrohr
pulverbeschichtet weiß | schwarz | silber**Bodenplatte**

Stahl, pulverbeschichtet

DeckplatteStahlblech
pulverbeschichtet weiß | schwarz | silber**Tischplatte**Spanholzplatte | Vollkernplatte
HPL gemäß Hauskollektion**Tischkante**ABS-Kante | Vollkernplatte
mit schwarzer Kante**Preis**

ab EUR 400,-

table height

720 - 740 mm | 1080 - 1100 mm

framesquare steel tube
powder-coated white | black | silver**base plate**

steel, powder-coated

cover platesteel sheet powder-coated
white | black | silver**table top**chipboard | solid core panel
HPL according to house collection**edges**ABS edge | solid core panel
with black edge**price**

from EUR 400,-

KANTEN . EDGESKantenprofile 30 | 2030
edge profiles 30 | 2030Ein Aufriss des Kantenaufbaus befindet sich auf Seite 351.
A layout of the edge configuration is presented on page 351.**GRÖSSEN . SIZES**quadratisch
square500 x 500 mm
600 x 600 mm
700 x 700 mm
800 x 800 mm
900 x 900 mm

4 1 0 · 4 1 1 · 4 1 2



411 Tischplatte mit Holzfurnier belegt | Gestell Buche massiv, gebeizt
table top with wood veneer | frame made of stained solid beech



TISCHE . TABLES

Die Holztische 410 und 411 sind dank ihrer schlichten Gestaltung wahre Alleskönner. Die Rechteck- bzw. Quadratstollen aus massivem Buchenholz verleihen den Tischen soliden Stand. Die Holztische 410 und 411 sind in vielen verschiedenen Größen erhältlich. Der Holz-Stehtisch 412 ergänzt die Reihe.

Due to their minimalist design the wooden tables 410 and 411 are genuine all-rounders. The rectangular or square-profiled legs made of massive beech wood add extraordinary stability to these tables. The 410 and 411 wooden tables can be customized in various table sizes. The wooden stand-up table 412 complements the range.

TISCH 410 . TABLE 410

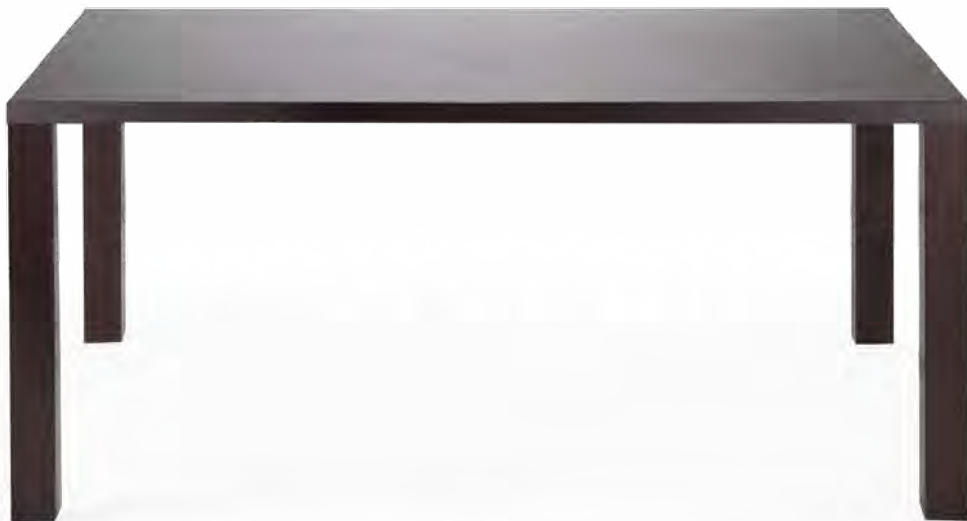

Tischplatte mit Holzfurnier | Gestell Buche massiv,
gebeizt · table top with wood veneer | stained solid
wooden frame

AUSFÜHRUNG . DESIGN

Die Tische sind in vielen verschiedenen Farben,
Dekoren, Materialien und Veredelungen erhältlich.

The tables of the tabula light line are available in
numerous colors, decors, materials and finishings.

Tischhöhe

740 mm

Gestell

Buche massiv, Rechteckstollen
Lack | Beize gemäß Hauskollektion

Tischplatte

Tischlerplatte mit Spandeck
Lack | Beize | Holzfurnier | HPL
gemäß Hauskollektion

Tischkante

Buche Vollholz
Lack | Beize gemäß Hauskollektion

Preis

ab EUR 863,-

table height

740 mm

frame

solid beech, rectangular
varnish | stains according to house collection

table top

wood core plywood
varnish | stains | wood veneer | HPL
according to house collection

edges

solid beech edge
varnish | stains according to house collection

price

from EUR 863,-

KANTEN . EDGES

Kantenprofil 29
edge profile 29

Ein Aufriss des Kantenaufbaus befindet sich auf Seite 351.
A layout of the edge configuration is presented on page 351.

GRÖSSEN . SIZES

quadratisch
square

800 x 800 mm
900 x 900 mm



rechteckig
rectangular

1000 - 1800 mm x 600 mm
1000 - 1800 mm x 700 mm
1000 - 1800 mm x 800 mm
1000 - 1800 mm x 900 mm

TISCH 411 . TABLE 411

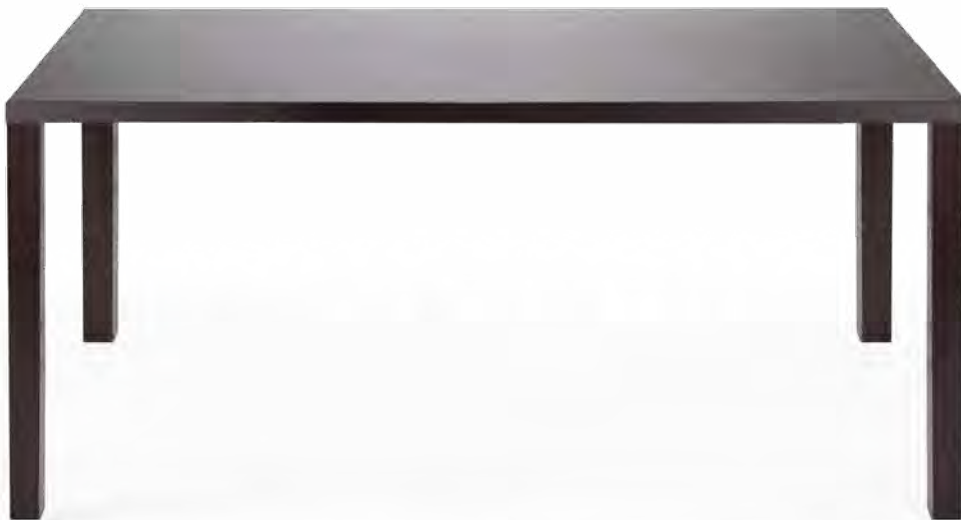

Tischplatte mit Holzfurnier | Gestell Buche massiv,
gebeizt · table top with wood veneer | stained solid
wooden frame

AUSFÜHRUNG . DESIGN

Unterschiedliche Farben, Dekore, Materialien und Veredelungen bieten individuelle Gestaltungsmöglichkeiten.

The choice of different colors, decors, materials and finishings guarantees individual freedom when it comes to design options.

Tischhöhe

740 mm

Gestell

Buche massiv, Quadratstollen
Lack | Beize gemäß Hauskollektion

Tischplatte

Tischlerplatte mit Spandeck
Lack | Beize | Holzfurnier | HPL
gemäß Hauskollektion

Tischkante

Buche Vollholz
Lack | Beize gemäß Hauskollektion

Preis

ab EUR 863,-

table height

740 mm

frame

solid beech, square
varnish | stains according to house collection

table top

wood core plywood
varnish | stains | wood veneer | HPL
according to house collection

edges

solid beech edge
varnish | stains according to house collection

price

from EUR 863,-

KANTEN . EDGES

Kantenprofil 29
edge profile 29

Ein Aufriss des Kantenaufbaus befindet sich auf Seite 351.
A layout of the edge configuration is presented on page 351.

GRÖSSEN . SIZES

quadratisch
square

800 x 800 mm



rechteckig
rectangular

1000 - 1800 mm x 600 mm
1000 - 1800 mm x 700 mm
1000 - 1800 mm x 800 mm
1000 - 1800 mm x 900 mm

STEHTISCH 412 . STAND-UP TABLE 412



Tischplatte mit Holzfurnier | Gestell Buche massiv,
gebeizt · table top with wood veneer | stained frame

AUSFÜHRUNG . DESIGN

Verschiedene Tischformen, Tischgrößen und Plattenmaterialien, umfangreiches Zubehör sowie eine große Auswahl an Farben und Dekoren ermöglichen die Anpassung an individuelle Raumkonzepte.

Various shapes and sizes of tables, board materials, accessories as well as a large variety of colors and decors allow the adjustment to individual room designs.

Tischhöhe

1100 mm

Gestell

Buche massiv, Rechteckstollen
Lack | Beize gemäß Hauskollektion
Fußstütze Edelstahl

Tischplatte

Tischlerplatte mit Spandeck
Lack | Beize | Holzfurnier | HPL
gemäß Hauskollektion

Tischkante

Buche Vollholz
Lack | Beize gemäß Hauskollektion

Preis

ab EUR 1.134,-

table height

1100 mm

frame

solid beech, rectangular
varnish | stains according to house collection

table top

wood core plywood
varnish | stains | wood veneer | HPL
according to house collection

edges

solid beech edge
varnish | stains according to house collection

price

from EUR 1.134,-

KANTEN . EDGES

Kantenprofile 29
edge profile 29

Ein Aufriss des Kantenaufbaus befindet sich auf Seite 351.
A layout of the edge configuration is presented on page 351.

FUSSSTÜTZE . FOOT REST GRÖSSEN . SIZES

Edelstahl
stainless steel



rechteckig
rectangular

1000 - 1800 mm x 600 mm
1000 - 1800 mm x 700 mm
1000 - 1800 mm x 800 mm
1000 - 1800 mm x 900 mm

ERGONOMISCHE TISCHWAGEN

ERGONOMIC TABLE TROLLEYS

WAGEN 004 . TABLE TROLLEY 004

Unser Experte für rechteckige Klappentische ist das Modell Wagen 004, denn anders als mit herkömmlichen Wannentrolleys lassen sich die Tische im Stehen hochkant herunter- sowie heraufstapeln. Je nach Modell schichtet eine einzige Person rüchenschonend und zeitsparend bis zu zehn Klappentische auf unseren Tischtransportwagen. Für die platzsparende Aufbewahrung lässt sich der Wagen 004 ohne Tischbeladung komplett ineinander schieben.

Our table trolley 004 is an expert when it comes to rectangular folding tables. Unlike regular tub trolleys our trolleys enable you to stack and store tables from an upright position. Depending on the model one single person is able to stack up to 10 folding tables on the model 004. Handy for space-saving storage, table trolley 004 can be shifted completely into its twin when emptied.

Geeignet für klappbare Tische mit einer Breite von 400 bis 900 mm sowie einer Länge von 800 bis 2000 mm | Gesamttragkraft 400 kg · suitable for folding tables of 400 to 900 mm width and 800 to 2000 mm length | loading capacity 400 kg

Preis EUR 1.262,-
price from EUR 1.262,-



Wagen 004 . table trolley 004



WAGEN 005 . TABLE TROLLEY 005

Der Spezialist, wenn es um den spielerisch leichten Transport eines bereits aufgebauten Tisches geht: Der rollbare, Ihren Boden schonende Tischwagen wird einfach leicht nach vorne gekippt und unter den Tisch gefahren. Dort kippt er von selbst wieder zurück und stemmt dabei den Tisch nach oben. So in die Höhe geliftet, kann der Tisch rücken-schonend und ohne Kraftaufwand von nur einer Person an seinen neuen Platz bewegt werden. Schmale Gänge, enge Türen oder Aufzüge sind für den Wagen 005 kein Problem. Dank seines schlanken Designs und der beweglichen Rollen stellt er sich erfolgreich jeder Herausforderung.

Our specialist for the playfully light transportation of an already assembled table: the rollable, floor-gentle table trolley is simply tilted forward and needs to be moved under the table. At this position it automatically tilts back and lifts the table upwards. Lifted up in this manner, the table can now be moved to its new position effortlessly by a single person. Narrow corridors, doors or elevators are no issue for the table trolley 005. Due to its slender design and movable castors it successfully rises to any challenge.



Wagen 005 . table trolley 005



Geeignet für klappbare und feststehende
Tische mit einer Breite von 400 bis 1000 mm
sowie einer Länge von 800 bis 2000 mm |
Gesamttragkraft 300 kg
suitable for folding and fixed tables of 400 to
900 mm width and 800 to 2000 mm length |
loading capacity 300 kg

Preis EUR 1.262,-
price from EUR 1.262,-

ZUBEHÖR.

ACCESSORIES

ZUBEHÖR SITZMÖBEL.

ACCESSORIES SEATING FURNITURE

ARKETTO



Polyamidgleiter
polyamide gliders

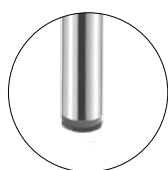

Filzgleiter
felt gliders



Flüstergleiter
silent glider pads



plnr-007
Platznummer
seat number

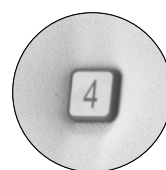

plnr-008
Platznummer
seat number



rsch-150
Reihenschild
row number



scpl-150
Schreibtابلar
writing tablet



002
Transportkarren
trolley



005
Transportkarren
trolley



009
Transportkarren
trolley

ATICON



Polyamidgleiter
polyamide gliders



Filzgleiter
felt gliders



Flüstergleiter
silent glider pads



plnr-007
Platznummer
seat number

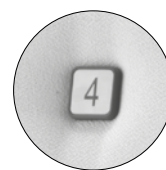

plnr-008
Platznummer
seat number

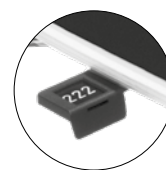

pha-001 | plnr-004
Platznummer
seat number



rsch-003
Reihenschild
row number

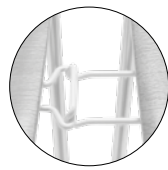

reve-001 - Auszieh-
Reihenverbindung
extractable ganging
device



002
Transportkarren
trolley



005
Transportkarren
trolley



009
Transportkarren
trolley

ATLANTA 55 | 66 | 67



atlanta 55
Polyamidgleiter
polyamide gliders

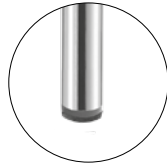

atlanta 55
Filzgleiter
felt gliders



atlanta 55
Flüstergleiter
silent glider pads

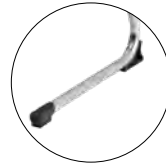

atlanta 66 | 67
Polyamidgleiter
polyamide gliders

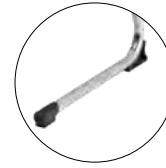

atlanta 66 | 67
Filzgleiter
felt gliders



atlanta 55 | scpl-002/2
Schreibtablar
writing tablet



atlanta 55 | 66 | 67
plha-001 | plnr-004
Platznummer
seat number



atlanta 55
rsch-003
Reihenschild
row number

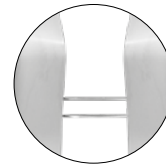

atlanta 55
reve-001 | Auszieh-
Reihenverbindung
extractable ganging device

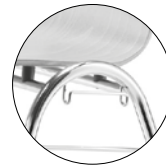

atlanta 55
Krallen-Reihen-
verbindung · claw
ganging device



atlanta 55 | 66 | 67
plnr-007
Platznummer
seat number



atlanta 55 | 66 | 67
plnr-008
Platznummer
seat number



atlanta 55 | 66 | 67
plnr-001
Platznummer
seat number



atlanta 55 | 002
Transportkarren
trolley



atlanta 55 | 005
Transportkarren
trolley

ATLANTA 450 | ATLANTA 456



Polyamidgleiter
polyamide
gliders

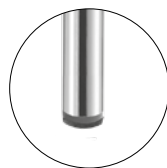

Filzgleiter
felt gliders



Flüstergleiter
silent glider
pads



atlanta 450
plnr-007
Platznummer
seat number

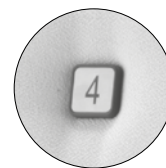

atlanta 450
plnr-008
Platznummer
seat number



rsch-003
Reihenschild
row number



Krallen-
Reihenverbindung
claw ganging
device



"Elegance"
Reihenverbindung
ganging device



scpl-450
Schreibtablar
atlanta 450
writing tablet

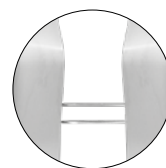

atlanta 450 | reve-001
Auszieh-Reihen-
verbindung · extractable
ganging device



002
Transportkarren
trolley



005
Transportkarren
trolley

BLAQ CHAIR



Blende
cover



Schreibtابلar
writing tablet

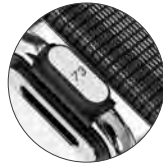

Platznummer
Reihenschild
seat number
row number

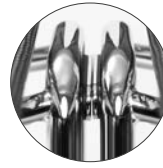

Standard
Reihenverbindung
standard ganging
device



Reihenverbindung
paniksicher zertifiziert
anti-panic ganging device
DIN EN14703:2007



BLAQ wood
plnr-008
Platznummer
seat number



BLAQ wood
plnr-201 fortlaufende
Numerierung
consecutive
numbering

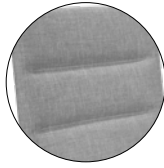

BLAQ wood
Steppung
with quilting



460
Transportkarren
trolley

BONNIE | CLYDE

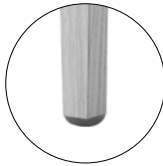

Polyamidgleiter
polyamide gliders

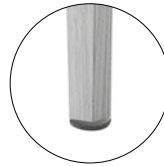

Filzgleiter
felt gliders



plnr-007
Platznummer
seat number

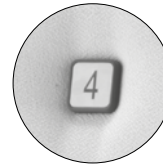

plnr-008
Platznummer
seat number



plnr-201 fortlaufende
Numerierung
consecutive numbering



cylde
Reihenschild
row numbering



bonnie | rsch-003
Reihenschild
row numbering

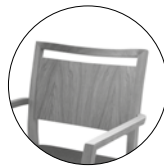

Griffbügel
Handlebar



buab-250
Buchablage
book shelf

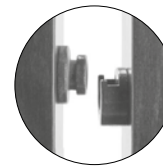

Kompakt-Reihen
verbindung compact
ganging device



Rollen an den
Vorderfüßen
rollers on the
front feet

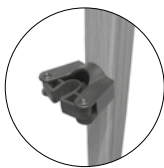

Gehstock-
halterung
walking stick
holder

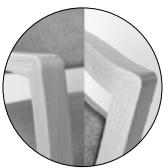

Abgerundete
Arm-/Rückenlehne
Rounded armrest/
backrest



Auszieh-Reihen-
verbindung
extractable
ganging device



007
Transportkarren
trolley



clyde
Kniebank
kneel rest

DACOR

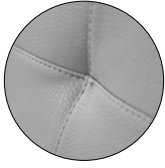

Steppung
quilting

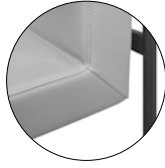

Durchgehende Polsterung (Sessel)
Continuous upholstery
(armchair)



**Armlehnen-
auflage**
armrest pad



**Rollen für
Sessel**
Castors for
armchair

ELENA



Polyamidgleiter
polyamide gliders



Filzgleiter
felt gliders

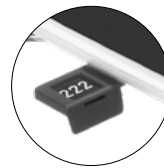

plha-001 | plnr-004
Platznummer
seat number



plnr-003
Platznummer
seat number



rsch-003
Reihenschild
row numbering



reve-001
Auszieh-Reihen-
verbindung
extractable
ganging device

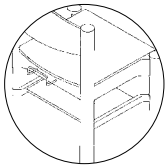

buab-003
Buchablage
book shelf



buab-002
Buchablage
book shelf



Kniebank
kneel rest



002
Transportkarren
trolley



005
Transportkarren
trolley

ELESS

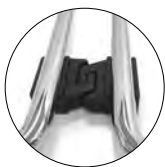

Reihenverbindung
Gleiter · ganging
device | gliders



Polyamid-/Filzgleiter
polyamide/felt
gliders



rsch-010
Reihenschild
row number



scpl-420
Schreibtابلar
writing tablet



011
Transportkarren
trolley

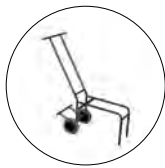

012
Transportkarren
trolley



plnr-007
Platznummer
seat number

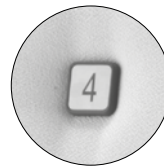

plnr-008
Platznummer
seat number



GARCIA



Polyamidgleiter
polyamide gliders



Filzgleiter
felt gliders



Flüstergleiter
silent glider pads



pInr-007
Platznummer
seat number

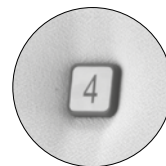

pInr-008
Platznummer
seat number



pInr-201 fortlaufende
Nummerierung
consecutive
numbering



rsch-003
Reihenschild
row number



reve-001
Auszieh-
Reihenverbindung
extractable
ganging device



Klappbügel-
Reihenverbindung
hinged clamp
ganging device



007
Transportkarren
trolley

KOLLEKTION.58 CONTRACT CHAIR

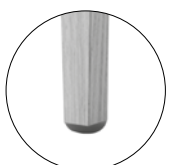

Polyamidgleiter
polyamide gliders

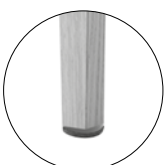

Filzgleiter
felt gliders



Metallkappengleiter
gliders with metal caps



007
Transportkarren
trolley

KRISCHANITZ KOLLEKTION BENTWOOD

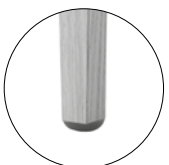

Polyamidgleiter
polyamide gliders

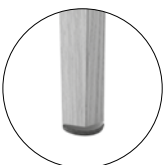

Filzgleiter
felt gliders

LI-LITH

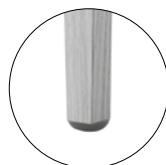

Polyamidgleiter
polyamide gliders

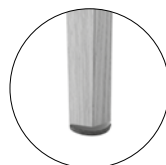

Filzgleiter
felt gliders

LISTO

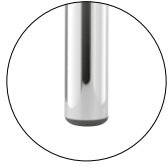

Polyamidgleiter
polyamide
gliders

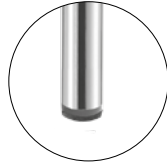

Filzgleiter
felt gliders



Flüstergleiter
silent glider
pads



plnr-007
Platznummer
seat number

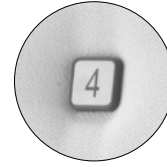

plnr-008
Platznummer
seat number



plnr-201 fortlaufende
Nummerierung
consecutive numbering



rsch
Reihenschild
row number



rsch-003
Reihenschild
row number

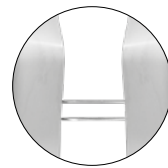

reve-001
Auszieh-Reihenver-
bindung · extractable
ganging device



Klappbügel-Reihen-
verbindung · hinged
clamp ganging
device



002
Transportkarren
trolley



007
Transportkarren
trolley

LOGOCHAIR



Polyamidgleiter
polyamide
gliders



Filzgleiter
felt gliders



Flüstergleiter
silent glider
pads



plnr-007
Platznummer
seat number

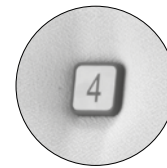

plnr-008
Platznummer
seat number



rsch-009
Reihenschild
row number



scpl-495
Schreibtislar
writing tablet

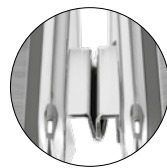

Reihenverbindung
ganging device

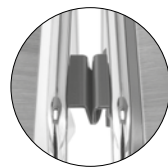

Reihenverbindung
paniksicher · anti-panic
ganging device



002
Transportkarren
trolley



005
Transportkarren
trolley



Reihenverbindung
paniksicher zertifiziert
anti-panic ganging device
DIN EN14703:2007

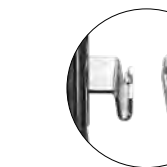

Auszieh-Reihen-
verbindung, optional panik-
sicher · extractable ganging
device, opt. anti-panic feature





MALDO

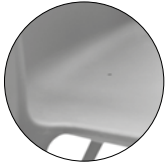

**Wasserablauf
bohrung**
water drain
hole

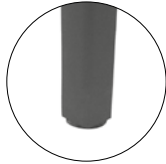

Filzgleiter
felt gliders

PAN

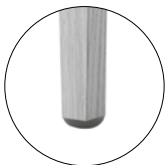

Polyamidgleiter
polyamide
gliders



Filzgleiter
felt gliders



plnr-007
Platznummer
seat number

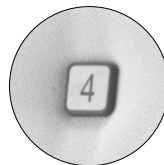

plnr-008
Platznummer
seat number

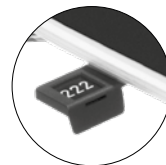

plha-001 | plnr-004
Platznummer
seat number



rsch-003
Reihenschild
row numbering

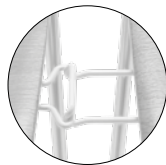

reve-001
Auszieh-
Reihenverbindung
extractable
ganging device



**Rollen an den
Vorderfüßen**
rollers on
the front feet



002
Transportkarren
trolley

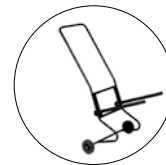

007
Transportkarren
trolley

RONDO

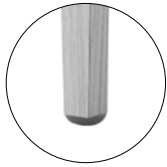

Polyamidgleiter
polyamide
gliders

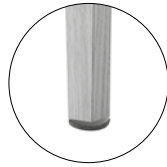

Filzgleiter
felt gliders



reve-001
Auszieh-Reihen-
verbindung
extractable
ganging device



Nackenkissen
(modellabhängig)
neck cushion
(depending on
model)

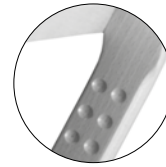

Armlehnen-
therapiebohrung
indentations



Schaukelkufen
rocking skids



Schichtholz-
Griffbügel
laminated wood
handle



Bugholz-
Griffbügel
bentwood
handle

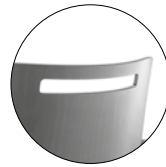

AUFR-283
Griffmulde
wood
handle

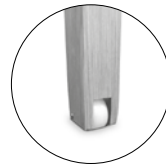

Rollen an den
Vorderfüßen
rollers on
the front feet



002
Transportkarren
trolley



007
Transportkarren
trolley

TENDO

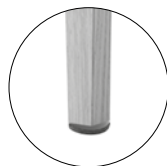

Filzgleiter
felt gliders



007
Transportkarren
trolley

ULTIMO



Rückenkissen
back cushions

WIENER FAUTEUIL

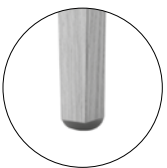

Polyamidgleiter
polyamide gliders



Filzgleiter
felt gliders



ZUBEHÖR TISCHE.

ACCESSORIES TABLES

206 · 207



Polyamidgleiter
polyamide
gliders

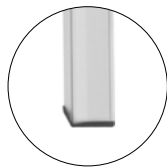

Polyamidgleiter
polyamide
gliders

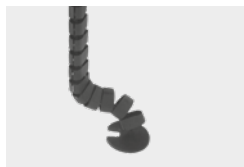

Kabelkanal
cable duct

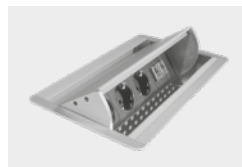

Netbox
net box

410 · 411 · 412

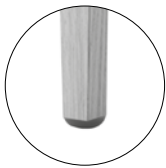

Polyamidgleiter
polyamide
gliders



Filzgleiter
felt gliders

CQ TABLE



Netbox Versa
netbox Versa



kkan-001
Kabelkanal
cable duct

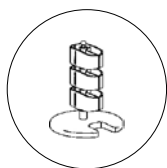

kfüh-001
Kabelführung
cable management



DELTA 105 | DELTA 110



Tischwagen 001
table trolley 001



Tischwagen 004
table trolley 004



Tischwagen 005
table trolley 005



Polyamidgleiter
Filzgleiter
polyamide gliders
felt gliders



Höhenverstellbare
Gleiter Filz/Polyamid
height-adjustable gliders
felt/polyamide



Kabelkanal
cable duct

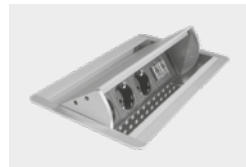

Netbox
netbox



Einhängeplatte Rechteck
intermediate table top
rectangular



Sichtblende
screen

FX TABLE



Netbox
netbox



TRV-215
Tischverbinder
table connector



Kabelkanal
cable duct



sibl-215
Sichtblende
screen

LIMES

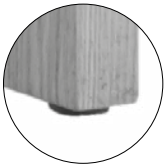

Polyamidgleiter
polyamide
gliders

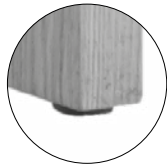

Filzgleiter
felt glider



**Fußstütze Edel-
stahl**
stainless steel
footrest

LOGOTABLE



Kabelkanal
cable duct



Netbox
netbox

TABULA LIGHT



Polyamidgleiter
polyamide
gliders



Filzgleiter
felt gliders



**Höhenverstellbare
(Gelenk-)gleiter Filz/Polyamid**
height-adjustable (joint) gliders
felt/polyamide

STAND UP



Tischhaken
table hook



Polyamidgleiter
polyamide gliders



Verbindungsplatte
connecting plate



Tischwagen 003
table trolley 003

IMPRESSUM | IMPRINT

DRUCK

printing

Schleunungsdruck GmbH
Eltertstraße 27
97828 Marktheidenfeld

KREATION | PRODUKTION

creation & production

atelier schneeweiss GmbH
Kippenheimer Straße 6
77971 Kippenheim

t +49 (0) 7825.901 470
e info@atelier-schneeweiss.com
www.atelier-schneeweiss.de

FOTOGRAFIE

photography

Fotostudio Lutwin Johannes
Golfstraße 35
60528 Frankfurt

You Are Here Studio
Christoph Nertz
Mahlberger Straße 2
77975 Ringsheim

IMPRESSUM

Hiller Objektmöbel GmbH t +49 (0) 7825.901 0
Kippenheimer Straße 6 e contact@hiller-moebel.de
77971 Kippenheim www.hiller-moebel.de

© 2023 Hiller Objektmöbel GmbH

Alle Rechte vorbehalten. Diese Publikation ist urheberrechtlich geschützt. Jede Verwertung, insbesondere der Nachdruck, die Vervielfältigung, Einspeicherung und Verarbeitung, auch auszugsweise, bedürfen der vorherigen schriftlichen Genehmigung durch die Hiller Objektmöbel GmbH. Die Hiller Objektmöbel GmbH ist bestrebt, die Rechte Dritter zu respektieren. Sollten diese im Einzelfall nicht erwähnt worden sein, so handelt es sich um ein Versehen, das entsprechend korrigiert wird. Aus drucktechnischen Gründen sind Farbabweichungen möglich. Alle Preisangaben zzgl. MwSt. | Irrtümer und Änderungen vorbehalten | Es gelten unsere Allgemeinen Geschäftsbedingungen: www.hiller-moebel.de/agb/

BRAUN Lockenhaus GmbH t +43 (0) 2616.2204-0
Fabriksgasse 9-11 e info@braunlockenhaus.at
7442 Lockenhaus www.braunlockenhaus.at

© 2023 BRAUN Lockenhaus GmbH

Alle Rechte vorbehalten. Diese Publikation ist urheberrechtlich geschützt. Jede Verwertung, insbesondere der Nachdruck, die Vervielfältigung, Einspeicherung und Verarbeitung, auch auszugsweise, bedürfen der vorherigen schriftlichen Genehmigung durch die BRAUN Lockenhaus GmbH. Die BRAUN Lockenhaus GmbH ist bestrebt, die Rechte Dritter zu respektieren. Sollten diese im Einzelfall nicht erwähnt worden sein, so handelt es sich um ein Versehen, das entsprechend korrigiert wird. Aus drucktechnischen Gründen sind Farbabweichungen möglich. Alle Preisangaben zzgl. MwSt. | Irrtümer und Änderungen vorbehalten. Es gelten unsere Allgemeinen Geschäftsbedingungen: www.braunlockenhaus.at/agb/

rosconi GmbH t +49 (0) 7825.901 400
Kippenheimer Straße 6 e info@rosconi.com
77971 Kippenheim www.rosconi.com
Deutschland

© 2023 rosconi GmbH

Alle Rechte vorbehalten. Diese Publikation ist urheberrechtlich geschützt. Jede Verwertung, insbesondere der Nachdruck, die Vervielfältigung, Einspeicherung und Verarbeitung, auch auszugsweise, bedürfen der vorherigen schriftlichen Genehmigung durch die rosconi GmbH. Die rosconi GmbH ist bestrebt, die Rechte Dritter zu respektieren. Sollten diese im Einzelfall nicht erwähnt worden sein, so handelt es sich um ein Versehen, das entsprechend korrigiert wird. Aus drucktechnischen Gründen sind Farbabweichungen möglich. Alle Preisangaben zzgl. MwSt. | Irrtümer und Änderungen vorbehalten | Es gelten unsere Allgemeinen Geschäftsbedingungen: www.rosconi.com/agb/

All rights reserved. This catalog is protected by copyright. Any use of parts of this catalog or the entire publication, particularly in print or electronic form, in infringement of copyright law is prohibited without the written permission of rosconi GmbH. This applies in particular to reproduction, distribution, processing, publication or other copyrighted use, including the right of making available. rosconi GmbH makes every effort to respect the laws and the rights of third parties. If such rights have not been mentioned in a particular case, this is an editorial mistake that will be corrected accordingly. The colors and finishes shown are subject to the limitations of the printing process and cannot be regarded as binding. All prices stated are subject to VAT at the statutory rate | All data with reservation and subject to change | Our General Terms and Conditions of Business apply: www.rosconi.com/agb/

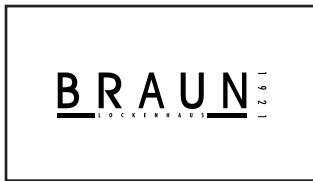

www.hiller-moebel.de
www.braunlockenhaus.at
www.rosconi.com